



Sistemi aluminijumskih profila  
za proizvodnju podkonstrukcija  
ventilirajućih Alubond fasada

*Aluminium profiles systems for  
manufacturing of substructures  
for Alubond ventilated facades*

---



TEHNIČKI OPIS -SRPSKI <i>Technical description -Serbian</i>	3 - 5
TEHNIČKI OPIS -ENGLISKI <i>Technical description -English</i>	6 - 8
TEHNOLOŠKE OPERACIJE <i>Technical description -English</i>	9 - 10
LISTA PROFILA <i>Profile list</i>	11 - 12
PROFILI <i>Profiles</i>	13 - 14
LISTA PRATEĆEG MATERIJALA <i>Accessories list</i>	15- 16
ALUBOND FASADA - sistem CONTINUAL <i>Alubond Facades - system CONTINUAL</i>	17 - 23
ALUBOND FASADA - sistem BOX <i>Alubond Facades - system BOX</i>	24- 26
ALUBOND FASADA - sistem SLIDER <i>Alubond Facades - system SLIDER</i>	27 - 29
ALUBOND FASADA - sistem BOLT <i>Alubond Facades - system BOLT</i>	30 - 32
ALUBOND FASADA - sistem GASKET <i>Alubond Facades - system GASKET</i>	33 - 36
Detalij oblaganja betonskog stuba <i>Concrete column cladding details</i>	37
ALUBOND FASADA - sistem RIVET <i>Alubond Facades - system RIVET</i>	38 - 39
DETALJI <i>Details</i>	40 - 43

**ALUBOND U.S.A. – brand name** za aluminijumske kompozitne panele vlasništvo je kompanije American Building Technologies, Denver U.S.A.

Paneli su sačinjeni od obostranih aluminijumskih ploča sa polietilenskim jezgrom integrisanih u sendvič procesom kontinuirane ko-ekstruzije. Kompaktnost i postojanost sistema obezbeđeni su najnovijom tehnologijom kombinovanog mehaničkog i hemijskog spajanja. **ALUBOND U.S.A.** je jedini materijal te vrste koji je sačinjen od maksimalnih osam slojeva, što ga ubraja u najpostojaniji u ovoj grupi proizvoda. Kvalitet limova obezbeđen je vrhunskim kvalitetom koji garantuje njegov proizvođač, firma ALCAN, druga po veličini svetska korporacija za proizvodnju aluminijuma. Spoljna strana panela zaštićena je PVDF Kynar 500 fluorokarbon filmom koji poseduje izvanrednu otpornost na atmosferske uticaje, a naročito na UV zračenja.

### ALUBOND U.S.A. – Struktura

Kompozicija se sastoji od osam slojeva najbržičljivije odabranih materijala i hemijskih komponenti. U proizvodnji se koriste isključivo Kynar 500 PVDF prevlake proizvod kompanije PPG U.S.A. i aluminijumske trake Alcan Aluminium, U.S.A.

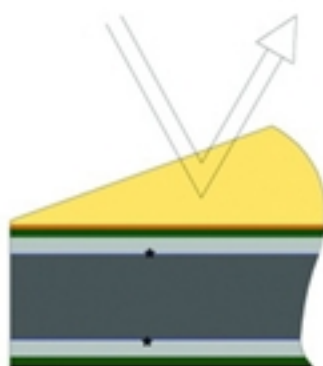

- \* Hrom-oksadni postupak
- \* Chromate treatment

Prikaz slojeva alubond panela  
Product Composition

- Zaštitni PVDF film : P.P.G. Kynar 500 fluorokarbon film  
Service PVDF coating: P.P.G Kynar 500 Coating
- Epoksidni premaz  
Epoxy Resin Primer
- Aluminijumski lim  
Aluminium skin
- Premaz lepka / Adhesive film
- Jezgro alubonda polietilen ili protiv požarna mineralna ispunja 3 mm  
P.E or Fire Rated Mineral Core 3 mm
- Premaz lepka / Adhesive film
- Aluminijumski lim  
Aluminum Skin
- Epoksidna smola prajmer  
Epoxy Resin Primer
- Zaštitna prevlaka  
Service Coat

### ALUBOND U.S.A. – Prednosti

- Mala težina, ravnost površine i velika čvrstoća čine ga najekonomičnijom opcijom na visokozahtevnim objektima za oblaganje fasada kao i za unutrašnje oblaganje.
- Otpornost na atmosferske uticaje u kombinaciji sa odličnim akustičnim, termičkim i vatrootpornim svojstvima.



- Izbor boje od Solid (ALS), Metalik (ALM), Granit (ALG), Artic Ice i Furnir serije čine ga materijalom iz snova za svakog arhitektu ili dizajnera.
- Laka mašinska obradivost i fleksibilnost oblika čine ga nezamenjivim kod kompleksnih dizajnerskih rešenja i daju mu univerzalnu primenljivost.

### Fizička svojstva

Naziv	Jedinica	Debljina		
		3mm	4mm	6mm
Gustina	g/cm <sup>3</sup>	1.52	1.37	1.22
Težina	kg/m <sup>2</sup>	4.55	5.48	7.34
Toplotno širenje (-20~60°C)	10 <sup>-6</sup> /°C	15	25	25
Termoprovodljivost (U-Value)	w/mK	0.15~0.19		
Temperatura deformacije	°C	113		
Zvučna izolacija (100~3200HZ)	dB	24	26	27

Ova vrsta kompozitnih panela je laka za mašinsku obradu, može se krojiti i savijati u kasete različitih dimenzija i oblika, čime u potpunosti zadovoljava zahteve moderne arhitekture i dizajna. U odnosu na pločaste materijale koji su do sada imali dominantnu primenu **ALUBOND U.S.A.** je 1,6 puta lakši od aluminijuma i čak 3,4 puta lakši od čelika.

### ALUBOND U.S.A. – PRIMENA

Prema navedenim karakteristikama, **ALUBOND U.S.A.** nalazi svoju najveću primenu u oblaganju fasada i krovnih površina gde su zahtevi za postojanim i otpornim materijalom najizraženiji.

Zbog svojih tehničkih karakteristika, na prvom mestu zbog lakoće, krutosti i jednostavnog oblikovanja, ovaj ACP pronalazi sve veću primenu i u dizajnu enterijera poslovnih, javnih i prodajnih objekata, u izradi svih vrsta reklamnih panoa, sajamskih štandova, zatim benzinskih pumpi, autobuskih stajališta, saobraćajne signalizacije, u nadogradnji vozila, proizvodnji mašina... Prema posebnim zahtevima zaštitni film se može raditi kao poliesterska obloga koja dozvoljava nanos boje štampom i ima dominantnu primenu u oblasti vizuelnih komunikacija i marketinga. Takođe, za objekte specijalne namene PE jezgro može biti zamenjeno posebnim nezapaljivim materijalom.



**ALUBOND U.S.A. - Proizvodi**

Primena	ALUBOND USA DEBLJINA PANELA						POVRŠINSKI SLOJ
	1mm	2mm	3mm	4mm	5mm	6mm	
Eksterijer	Ne	Ne	Da	Da	Da	Da	Kynar 500 PVDF
Enterijer	Da	Da	Da	Da	Da	Da	Polyester
Granite - Ext	Ne	Ne	Da	Da	Da	Da	U.V. Stable pet films
Granite - Int	Ne	Da	Da	Da	Da	Da	Pet Films
Veneers - Ext	Ne	Ne	Da	Da	Da	Da	U.V. Stable pet films
Veneers - Int	Ne	Da	Da	Da	Da	Da	Pet Films
Chameleon - Ext	Ne	Ne	Da	Da	Da	Da	U.V. Stable pet films
Chameleon - Int	Ne	Da	Da	Da	Da	Da	Pet Films

**ALUBOND u.s.a. - OBRADA**

Može se obrađivati sečenjem, usecanjem žlebova, bušenjem, štancovanjem, graviranjem, lučnim savijanjem, zatim savijanjem pod uglovima uz primenu najrazličitijih alata mašinske obrade.

**ALUBOND u.s.a. – SISTEMI UGRADNJE**

U slučaju ugradnje na velikim površinama fasada mogu se primenjivati različiti sistemi ugradnje od onih najjednostavnijih uz pomoć pop-nitni, preko onih sa zaptivnim gumama, umetcima od aluminijumskih profila do onih sa bolcna za kačenje prefabrikovanih kaseti.

**ALUBOND U.S.A** is the brand name for new technology Aluminium Composite Panels from American Building Technologies, Denver U.S.A. The panel is a composite consisting of two layers of aluminium skin sandwiching a thermoplastic core in a continuous co-extrusion process. This new generation technology of mechanical and chemical bonding gives Alubond Panels an exceptional bond integrity.

### ALUBOND STRUCTURE

ALUBOND panels shall be exterior grade, 4mm thick composed of a low density Polyethylene Core sandwiched between two sheets of Aluminium of 0,5mm thickness. The outer top skin is coated with PVDF KYNARN 500 (more than 70% PVDF resin) Fluorocarbon coating from P.P.G U.S.A. There is a protective coating on the back skin. The lower aluminium skin is chromate treated.

### ALUBOND PRODUCTS ADVANTAGES

- Lightweight, extreme rigidity and flatness resulting in an economical option for high quality building facades and interior claddings
- Weather resistance combined with high acoustics, Thermal and Fire rated values
- Choice of Solid, Metallic, Granite, Veneer, Artic Ice and Chameleon colours makes ALUBOND an Architect's dream for choice of interior and exterior facade's treatment.
- Kynar 500 PVDF Coatings from P.P.G U.S.A used on all ALUBOND panels provides for 10-15 years warranty
- Easy machinability gives the flexibility of shapes making it a versatile panel to achieve complex designer solutions.

### ALUBOND APPLICATIONS

ALUBOND's array of colours and finishes combined with the inherent capability of forming into different shapes and contours with durability and weather resistance makes ALUBOND an Architect's Dream.

Some of the commonly used ALUBOND applications are:

- Circular Columns
- Building Facades
- Wall Panelling Concepts
- Soffits and Beams
- Metal Ceilings and Partitions
- Exhibition and Display Stands
- Shopfronts and Signages
- Window Surrounds
- Door Panels and Frame.

### ALUBOND Panels Dimensions

Standard Width: 1220mm  
 Available Widths: 1000mm, 1250mm, 1500mm, 1550mm  
 Available Lengths: Any length up to 2000mm  
 Available Thickness: 1 mm, 2 mm, 3 mm, 4 mm, 5 mm, 6 mm

### ALUBOND – Performance

Panels should be installed as per fixing details and accessories recommended by the Manufacturer and shall carry a 10 years Warranty on weather durability, UV colour fading, corrosion, chalking, fading, weather damage and manufacturing defects. Also, panels shall be extensively tested in compliance to ASTM, BS standards and AAMA 605.2 requirements.

#### ALUBOND - Physical Properties

Item	Unit	Thickness		
		3mm	4mm	6mm
Density	g/cm <sup>3</sup>	1.52	1.37	1.22
Weight	kg/m <sup>2</sup>	4.55	5.48	7.34
Thermal Expansion (-20~60°C)	10- 6/°C	15	25	25
Thermal Conductivity (U- Value)	w/mK	0.15-0.19		
Temperature for Thermal deformation	°C	113		
Acoustic Insulation (100~3200HZ)	dB	24	26	27



### ALUBOND U.S.A. – Product Range

Range	ALUBOND ACP AVAILABLE THICKNESS						COATING/ FINISH
	1mm	2mm	3mm	4mm	5mm	6mm	
Exterior	No	No	Yes	Yes	Yes	Yes	Kynar 500 PVDF
Interior	Yes	Yes	Yes	Yes	Yes	Yes	Polyester
Granite - Ext	No	No	Yes	Yes	Yes	Yes	U.V. Stable pet films
Granite - Int	No	Yes	Yes	Yes	Yes	Yes	Pet Films
Veneers - Ext	No	No	Yes	Yes	Yes	Yes	U.V. Stable pet films
Veneers - Int	No	Yes	Yes	Yes	Yes	Yes	Pet Films
Chameleon - Ext	No	No	Yes	Yes	Yes	Yes	U.V. Stable pet films
Chameleon - Int	No	Yes	Yes	Yes	Yes	Yes	Pet Films



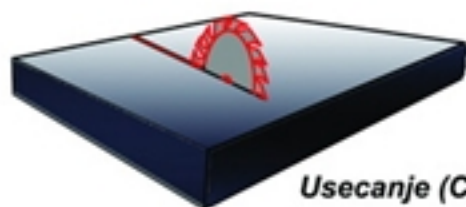

**Usecanje (Cutting)**  
Upotrebom standardnog cirkulara.  
(Done by using circular.)

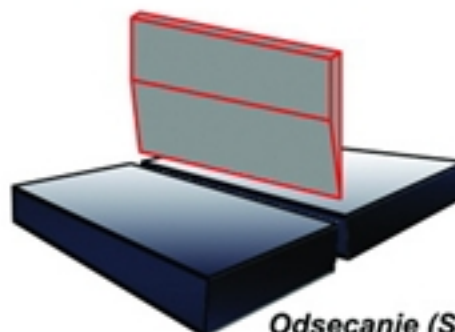

**Odsecanje (Slicing)**  
Upotrebom klasične giljotine.  
(Using classical guillotine.)

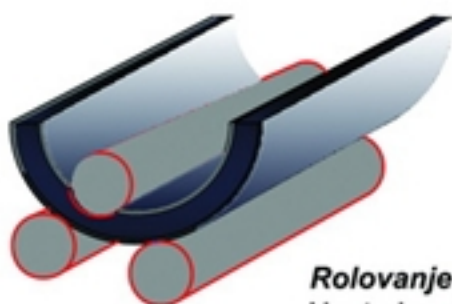

**Rolovanje (Rolling)**  
Upotrebom valjaka.  
(Using folding cylinders.)

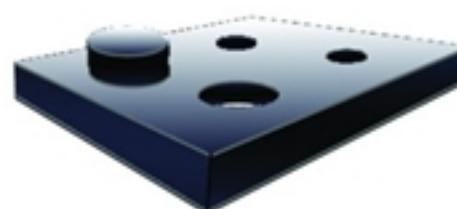

**ravljenje otvora (Making Hole)**  
Upotrebom standardnih alata za bušenje ili CNC obr. centra.  
(Using classical drilling tools or CNC machine.)



**Savijanje (Bending)**  
Pritiskom alata na panel.  
(Using pressure tool or using a folding panel.)

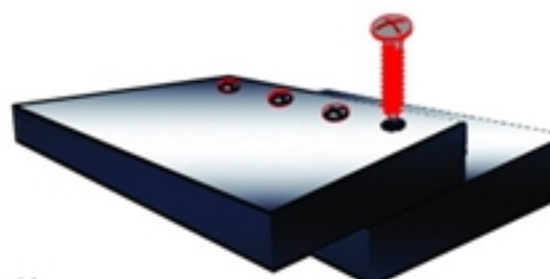

**Spajanje vijcima (Screwing)**  
Upotrebom klasičnih metalnih vijaka.  
(Using classical metal screws.)

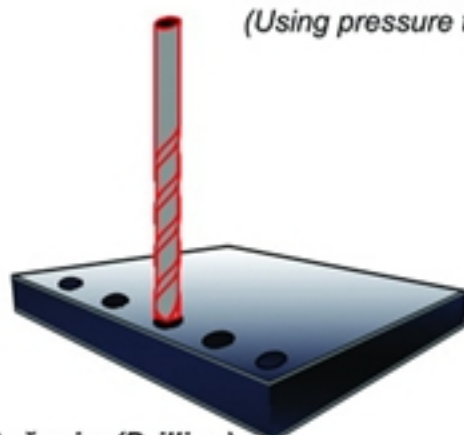

**Bušenje (Drilling)**  
Upotrebom klasičnih spiralnih svrdla ili CNC obradnim centrom.  
(Using classical spiral drill winch is using or CNC machine.)

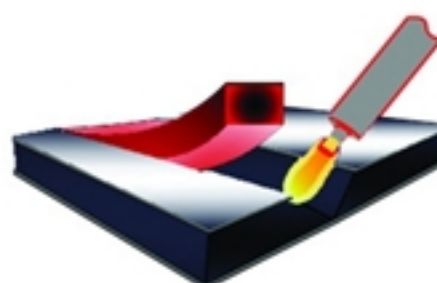

**Zavarivanje (Welding)**  
Upotrebom standardne opreme za zavarivanje plastik  
(Using electricity warm tool and welding tool.)

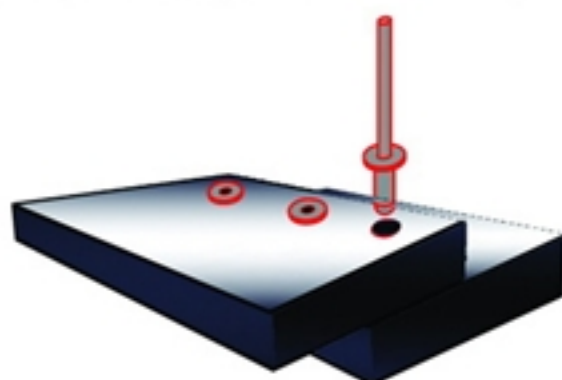

**Spajanje pop zakovicama (Riveting)**  
Upotrebom zakovica u boji ili kapastim zakovicama.  
(Using sample or colorful rivet application on panels.)

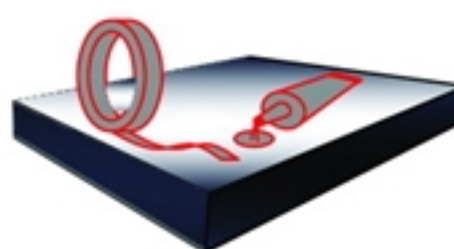

**Lepljenje (Attaching)**  
Upotrebom dvostruke lepljive trake ili lepka za metal.  
(Using two side tapes or metal glues.)



Izrada žljeba za savijanje pod uglom 90°  
V- Shaped Groove for 90° folding

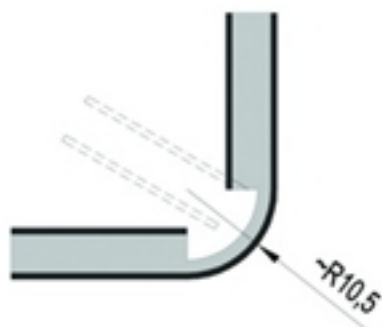
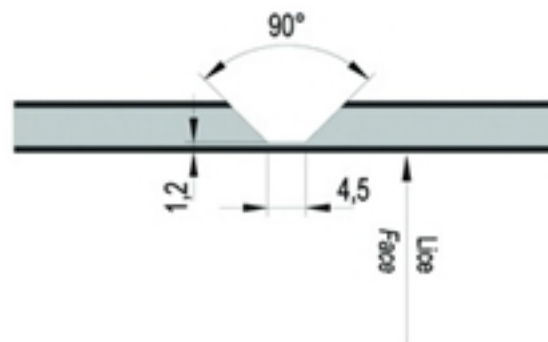



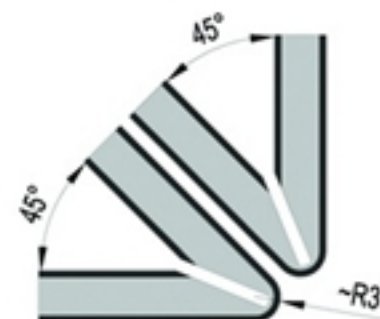
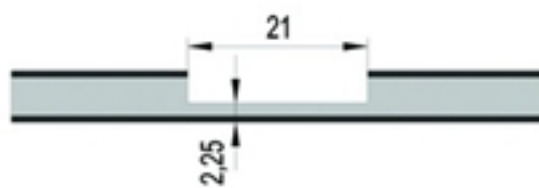



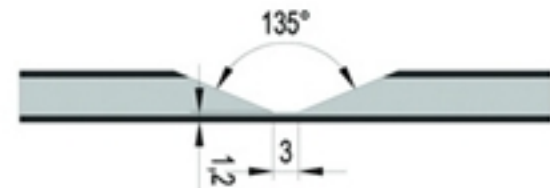

Savijanje alubond panela pod uglom 150°  
Bull nosed groove for folding up to 150°

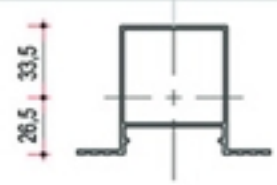







Izrada žljeba za savijanje pod uglom 45°  
V- Shaped Groove for 45° folding

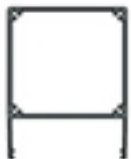



OZNAKA Code	PROFIL Section	MASA Weight	Kg/m'	OPIS Description
TMAB1		$S=4,31 \text{ cm}^2$ $J_x=20,53 \text{ cm}^4$ $J_y=23,92 \text{ cm}^4$	1,184	Noseći vertikalni "Ω" profil Vertical "Ω" profile
U5050			0,862	Noseći "U" profil "U" profile
TMAB4			0,986	Profil za klizače Slide profile
TMAB5			0,385	Profil štipaljke Clip profile
TMF3			0,430	Potkapa Curved undercap
TMF4			0,264	Veći pokrivni profil Cap bigger
TMF5			0,238	Manji pokrivni profil Cap smaller
TMF27			0,209	Zakošeni pokrivni profil Cap
TMF15			0,931	Elipsast pokrivni profil Elliptic cap

OZNAKA Code	PROFIL Section	MASA Weight Kg/m'	OPIS Description
TMF20		0,848	Pravougaon pokrivni profil <i>Rectangle cap</i>
TMF17		0,216	Pokrivni profil <i>Joint profile</i>
TM39		0,266	Potkapa uska <i>Undercap</i>
TM40		0,230	Uski pokrivni profil <i>Cap</i>
TMGK1		1,119	"T" profil za kaćenje ventilirajuće fasade <i>"T" profile</i>
TMGK2		1,276	"L" profil za ankere <i>"L" profile</i>

### Al kutijasti i L profili za podkonstrukciju

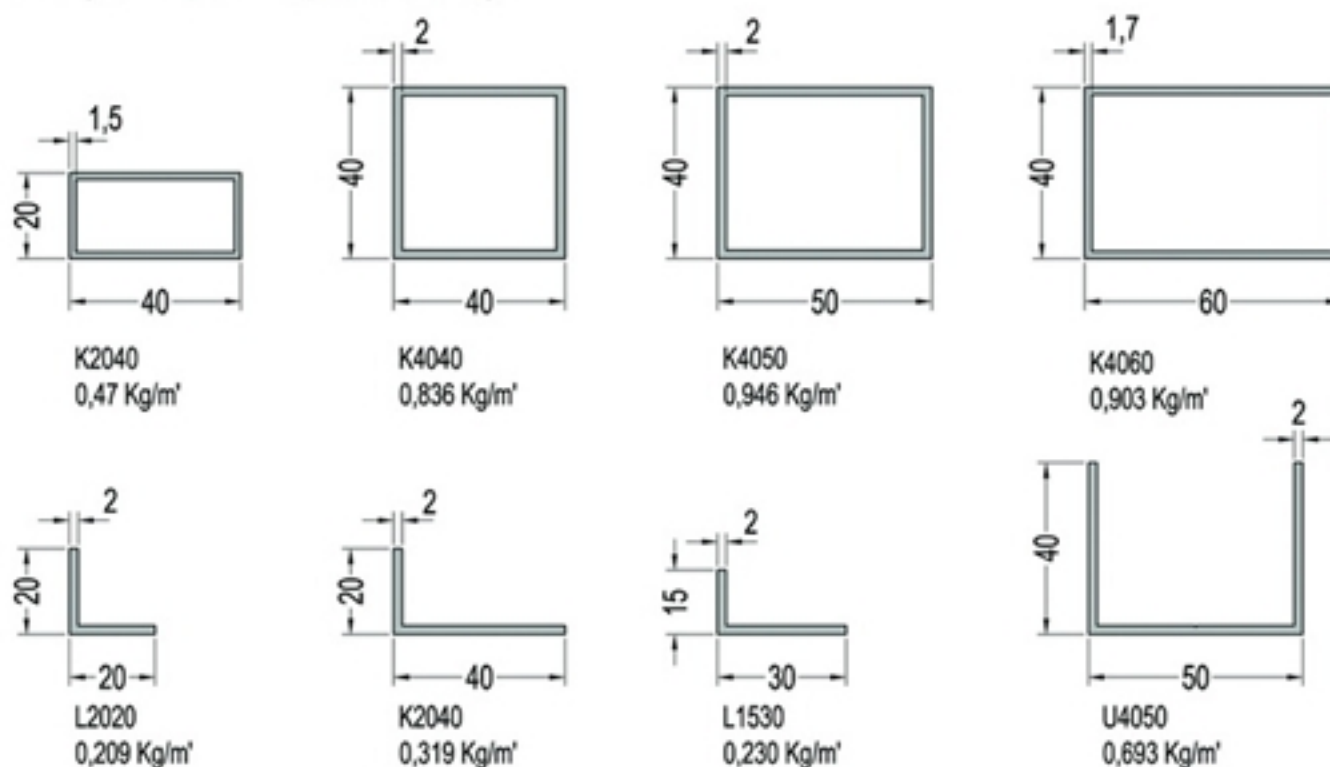

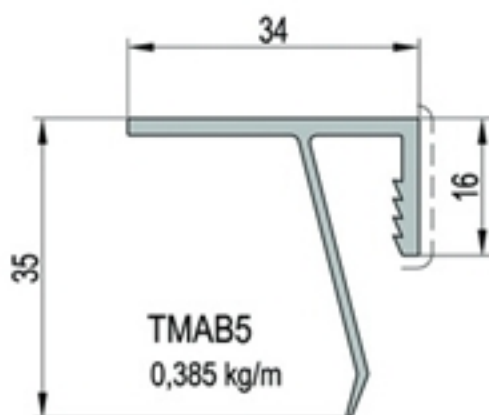
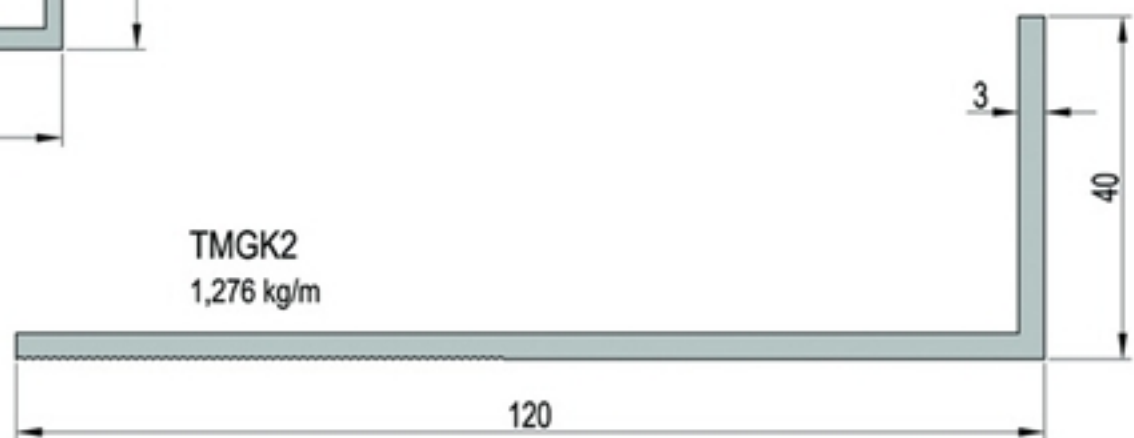
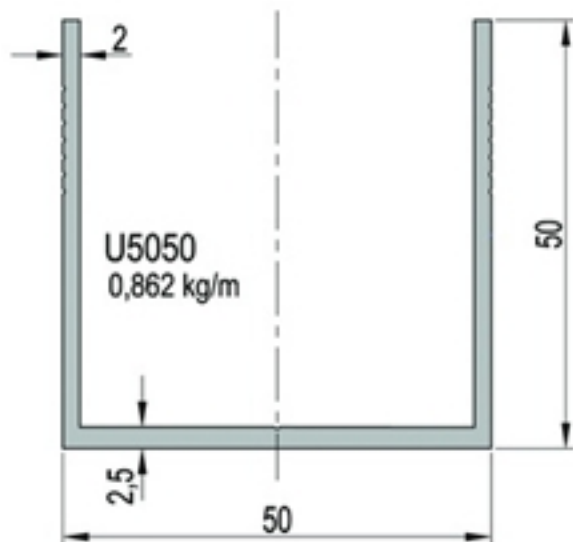
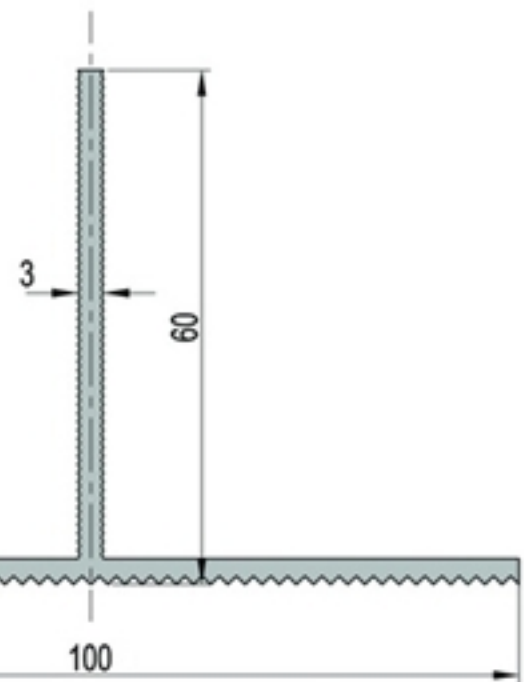
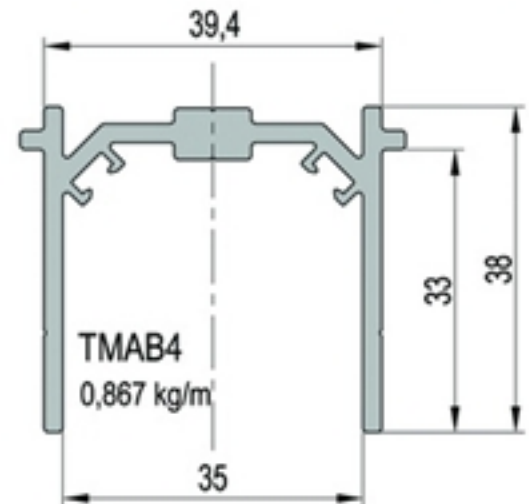
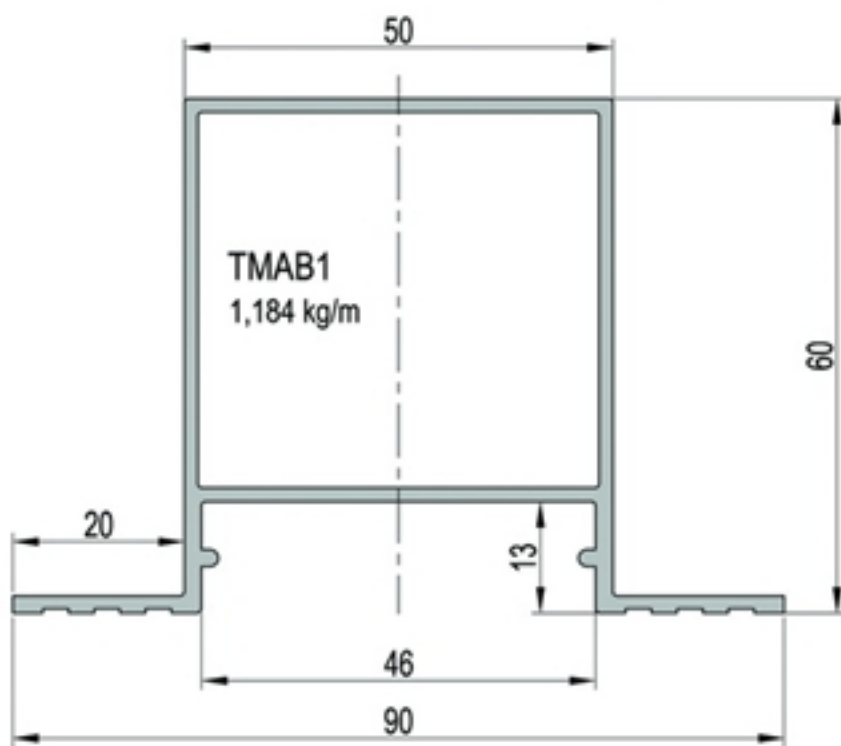



TMF3  
0,430 kg/m'

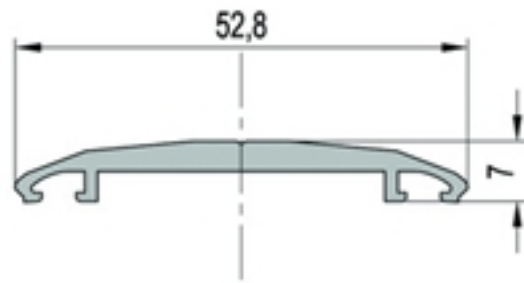

TMF4  
0,264 kg/m'

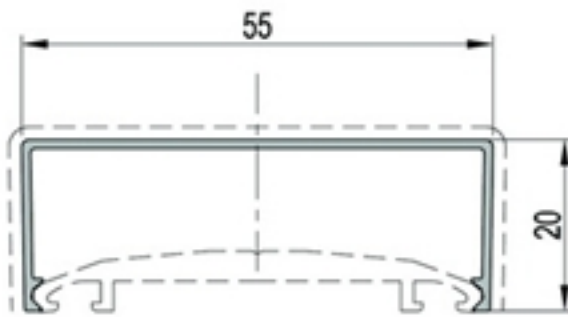

TMF5  
0,238 kg/m'

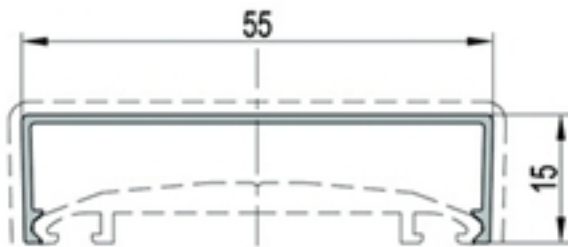

TMF27  
0,209 kg/m'

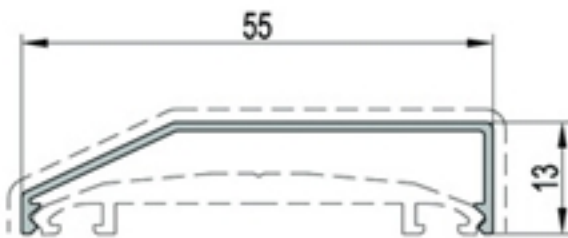

TM40  
0,230 kg/m'

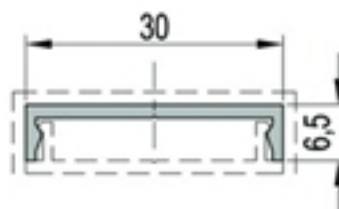

TM39  
0,266 kg/m'

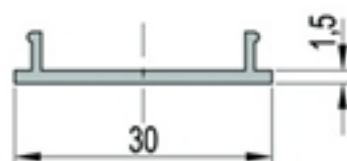

TMF15  
0,931 kg/m

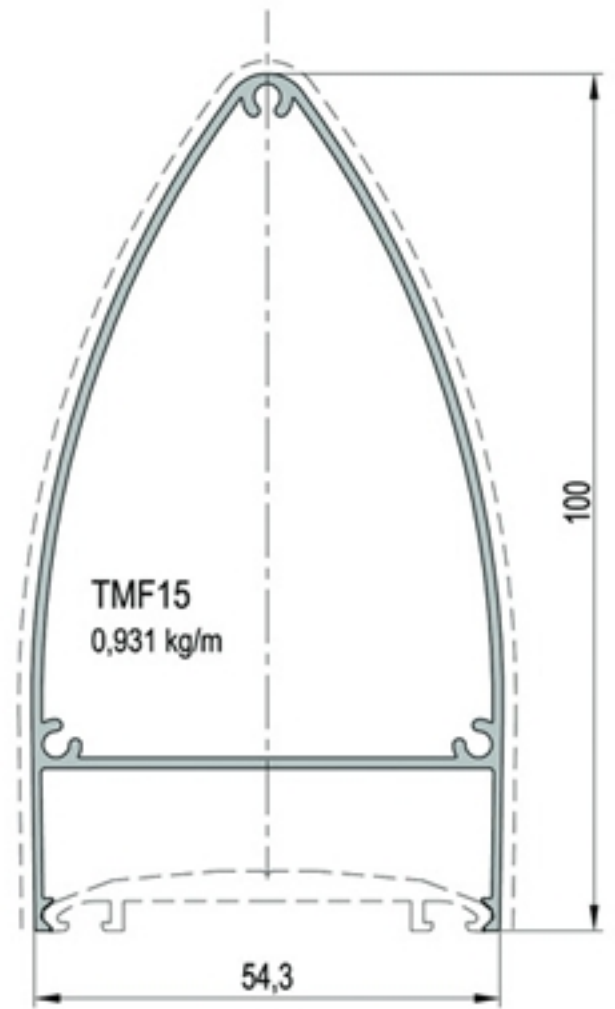

TMF20  
0,848 kg/m

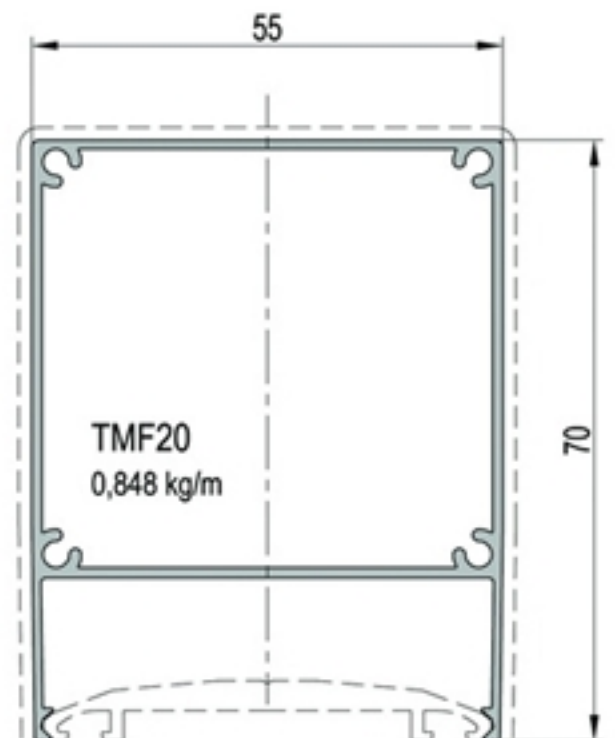

TMF17  
0,216 kg/m

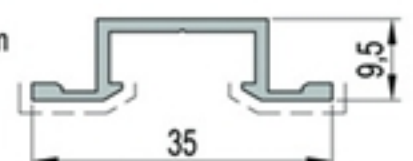

artikal : **TMABA1**

JM: komad

- 1 Al profil TMAB4
- 2 Al cevčica Ø 8x1 pertlovana
- 3 EPDM TMG6
- 4 Imbus M6x10

Sklop za vešanje panela pri sistemu SLIDER  
Sliding cleat for system SLIDER

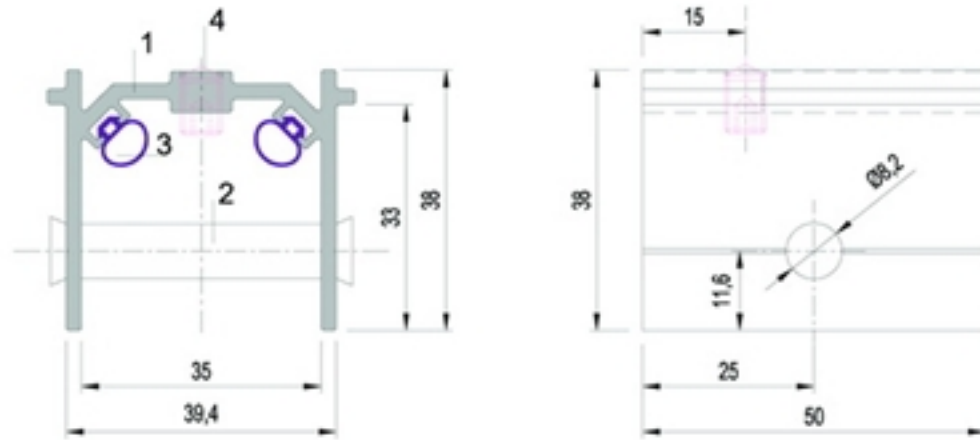

artikal : **TMABA2**

JM: komad

- 1 Al profil TMAB4
- 3 EPDM TMG6
- 4 Imbus M6x10

Sklop za vešanje panela pri sistemu BOX  
Sliding cleat for system BOX

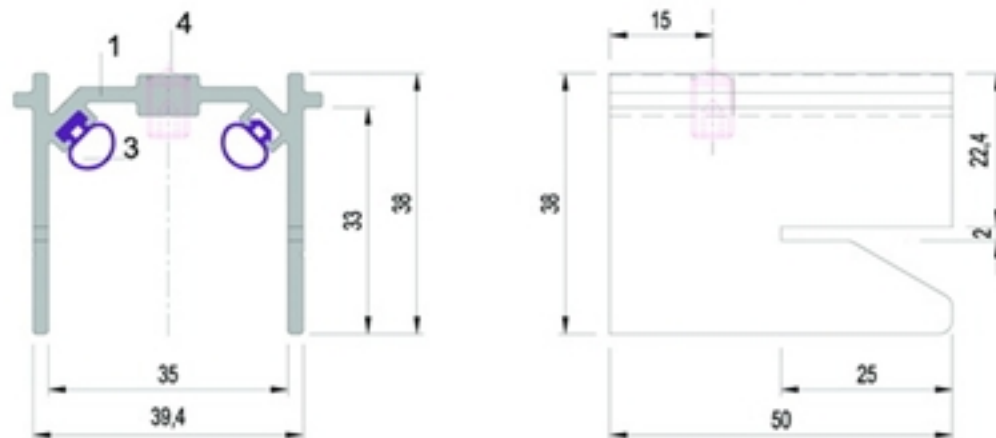

JM:kg	R1:1	Zaptivke	EPDM	PVC
190 gr/m		<b>TMABG1</b> spoljna guma - za dublje fugne između panela: § 10-14mm		X
140 gr/m		<b>TMABG2</b> spoljna guma za fugne manje dubine između panela : § 10-14mm		X
60 gr/m		<b>TMFG3</b> spoljna guma 3mm za pritisni profil TMF3		X
30 gr/m		<b>TMG4</b> spoljna guma 1,5 mm za pokrívni profil TMF17		X
<b>Umetak</b>				
JM:m		<b>TMFP7</b> PVC umetak za profil TMF17 u trakama od po 3m		
JM:komad		<b>TMFP8</b> PVC umetak za pokrívni profil TMF15		

**TMGKA1**  
Fiksni anker  
*Fixed anchor*

Materijal : aluminijum  
JM: komad

\*za kraće vertikale



**TMGKA5**  
Dilatacioni anker  
*Expansion anchor*

Materijal : aluminijum  
JM: komad



**TMGKA2**  
Dilatacioni anker  
*Expansion anchor*

Materijal : aluminijum  
JM: komad

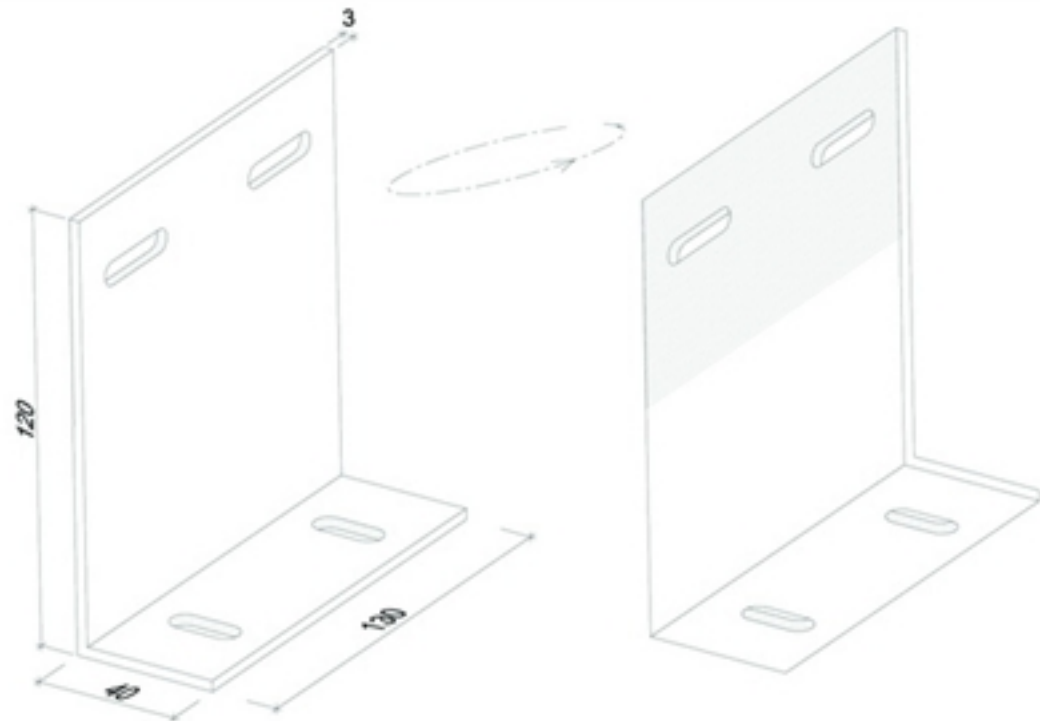

**TMGKA3**  
Fiksno - dilatacioni anker  
*Fixed - expansion anchor*

Materijal : aluminijum  
JM: komad

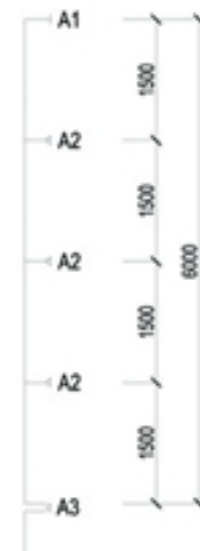
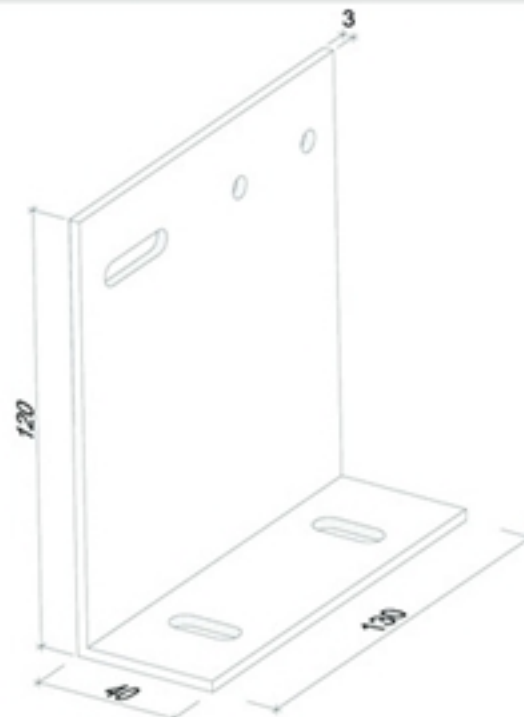

Predlog rasporeda ankera na štapu:  
vertikalnom nosaču preko 6 m

\* TEHNOMARKET nema u ponudi čelične ankere



Tehnički opis podkonstrukcije za nošenje ventilirajuće fasade sa oblogom od aluminijumskih kompozitnih panela

Tip panela : Alubond U.S.A., debljine 4 mm ,u boji prema izboru projektanta  
Sistem: Tehnomarket CONTINUAL sa pokrivnim profilima TMF4,TMF5

Sistem podkonstrukcije za nošenje fasade sastoji se od aluminijumskih kutijastih profila K40.50 ili K40.60. Prema projektu fasade zgrada se al. kutijama oblaže u vertikalnom i horizontalnom rasteru . Za vezu između vertikala i zgrade koriste se fiksne i pridržavajuće aluminijumske kotve-ankeri. Ovi oslonci omogućavaju fino podešavanje vertikala u svim pravcima kako bi se dobila potpuno ravna površina fasade. Pri gornjem kraju vertikale postavlja se fiksni anker,oslonac o koji je okačena ukupna težina fasade. Ispod njega, na rastojanjima ne manjim od 1,5m i naizmeničnom promenom strane,vertikala se za zid (podlogu) pridržava za dejstva upravna na površinu fasade.

Kotve su izrađene od vučenog aluminijumskog raznokrakog profila debljine zida 3mm, dubine 120mm, dok je visina promenljiva i zavisi od broja predviđenih fiks ankera za podlogu (zid).

U specijalnim slučajevima ,kao što je veća udaljenost fasade od zida, ankeri se rade od čelika , sa obaveznom površinskom zaštitom od korozije (Tehnomarket nema u ponudi čelične ankere).

Paneli se kroje na ugradnu meru kao ravne ploče.Na kutije se po dužini lepi protivklizna,obostrano lepljiva traka d=2mm Alum. fasadnim profilom potkape (TMF3) ,sa uvučenom gumom (TMFG3), paneli se fiksiraju za potkonstrukciju.

Utiskivanjem

fasadnih pokrivnih profila (TMF4,TMF5) dobijaju se naglašene vertikale i horizontale širine 55 mm. Projektant se odlučuje za samo jedan profil i jednu dubinu kape na celoj fasadi ili za kombinaciju dva profila sa dve različite dubine od 20 i 15 mm. Vizuelni efekat je isti kao kod alum. kontinualne fasade - po kojoj je ovaj sistem dobio ime.

Tehnomarket

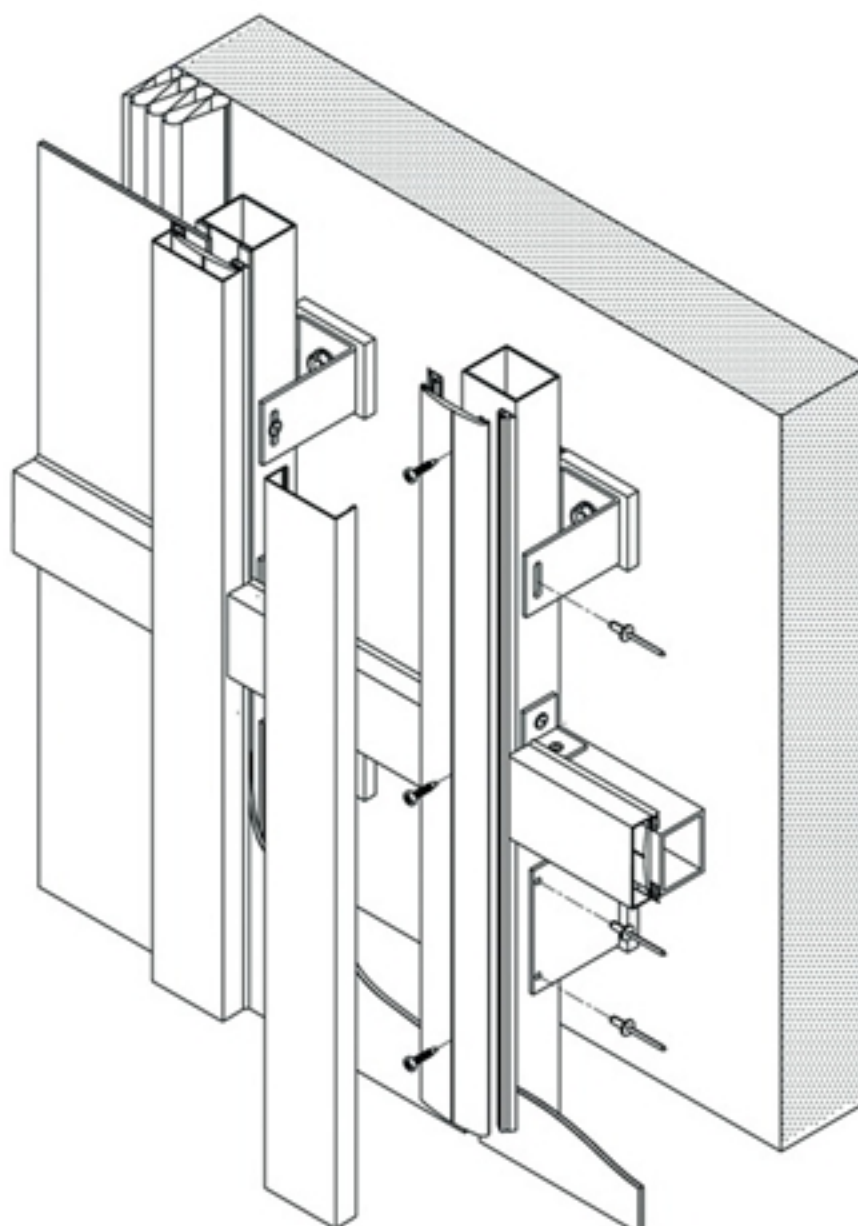

### Vertikalni presek 1 / Vertical section 1

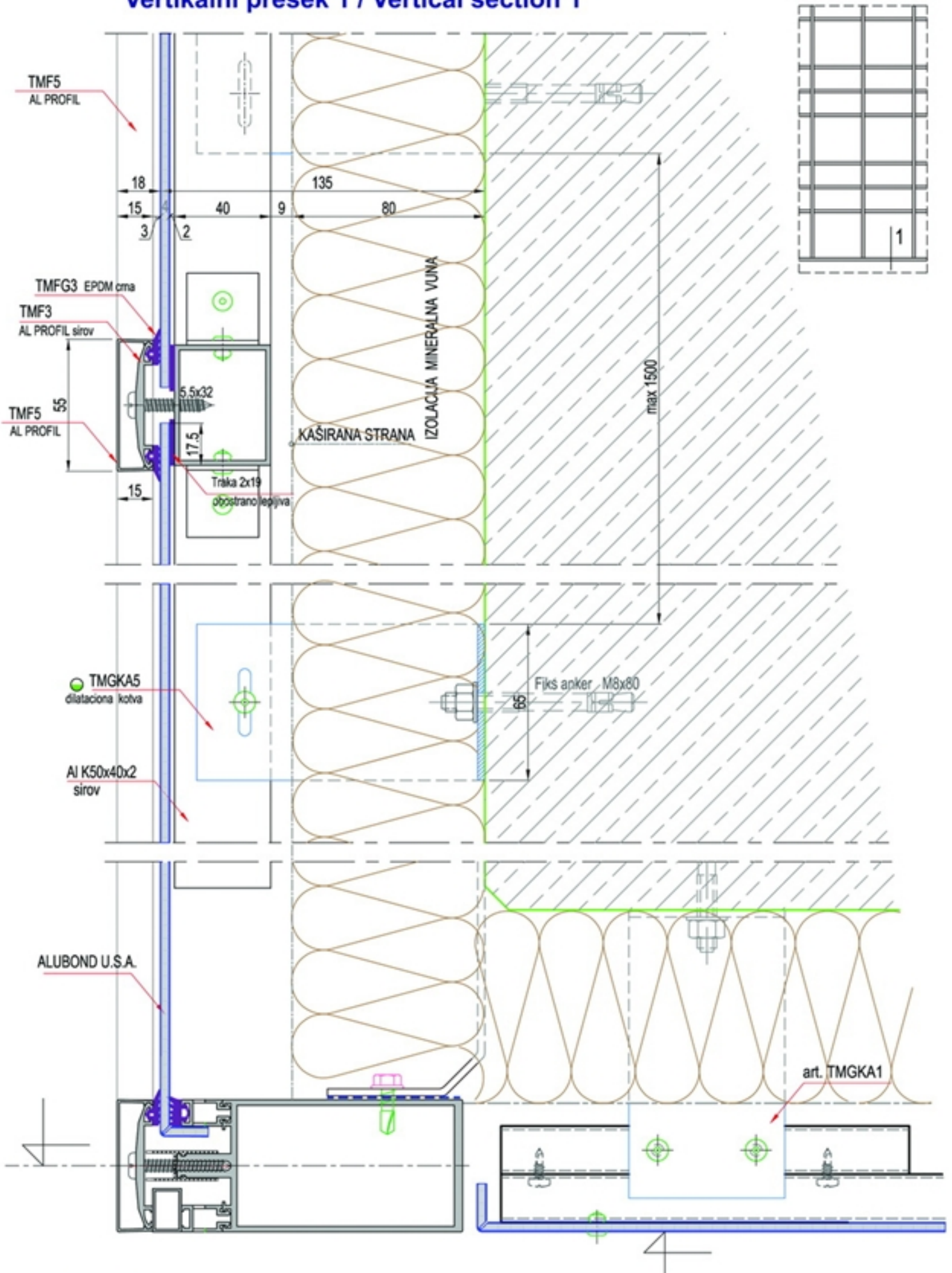



### Horizontalni presek 1a / Horizontal section 1a

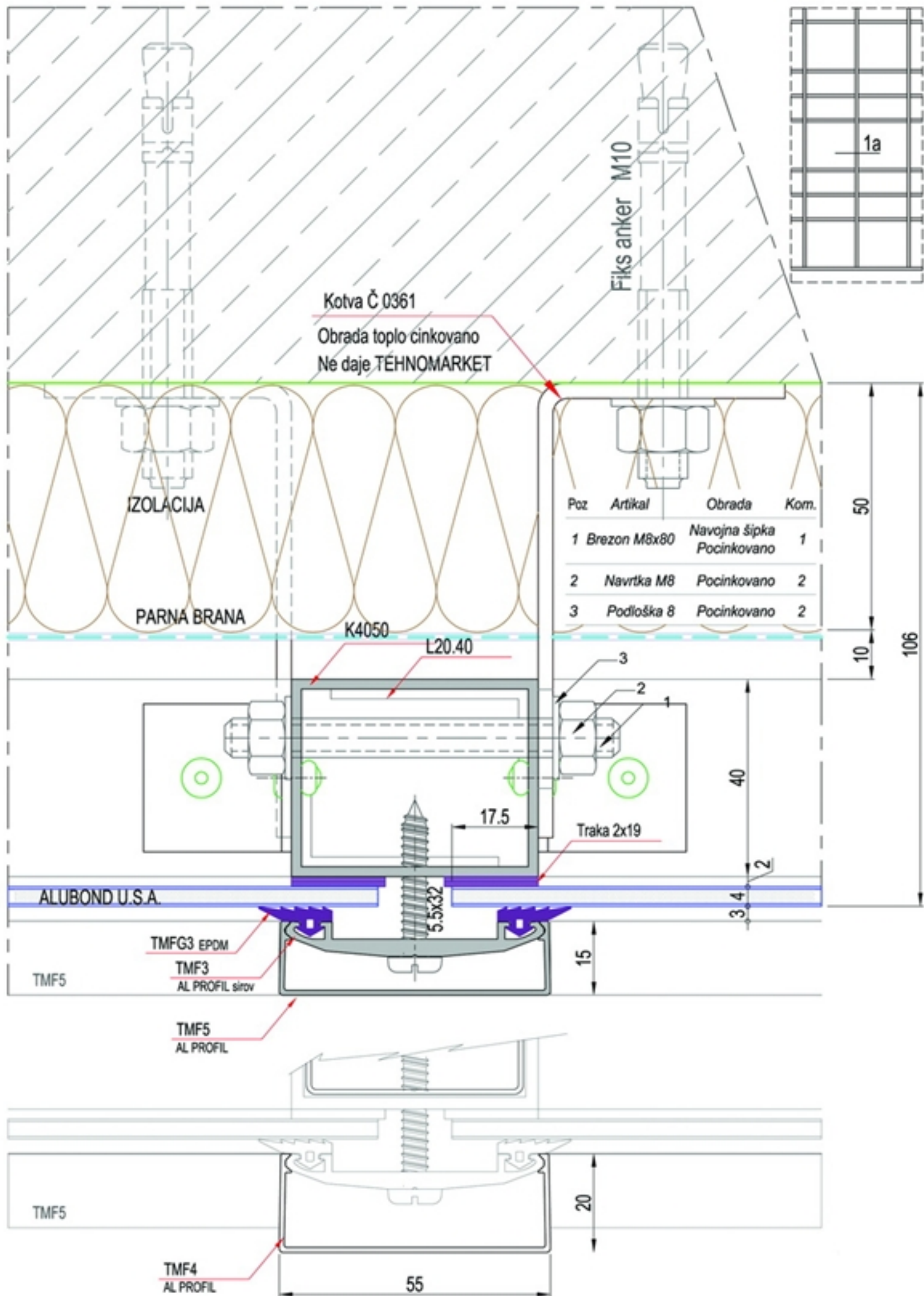



### Horizontalni presek 1b / Horizontal section 1b

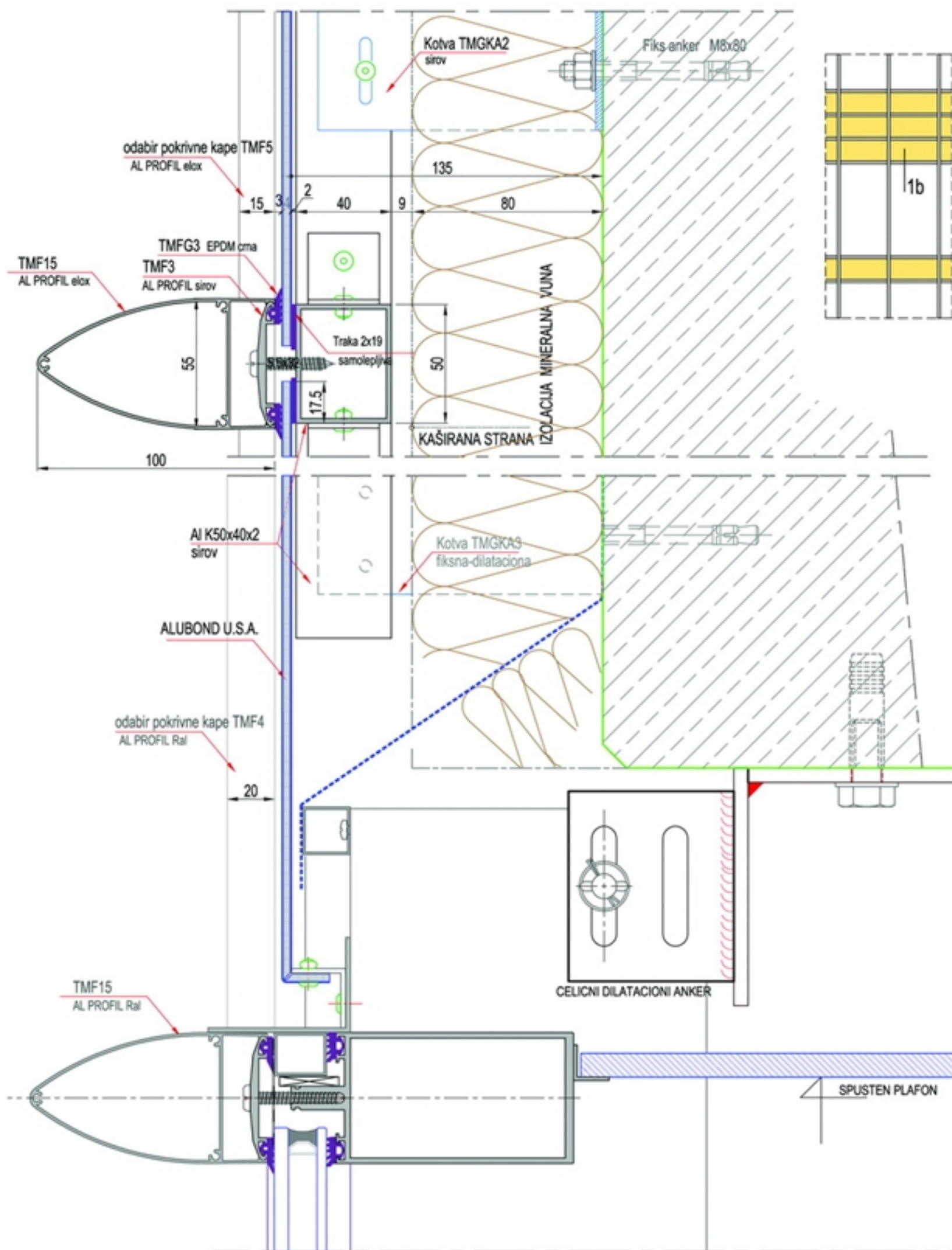

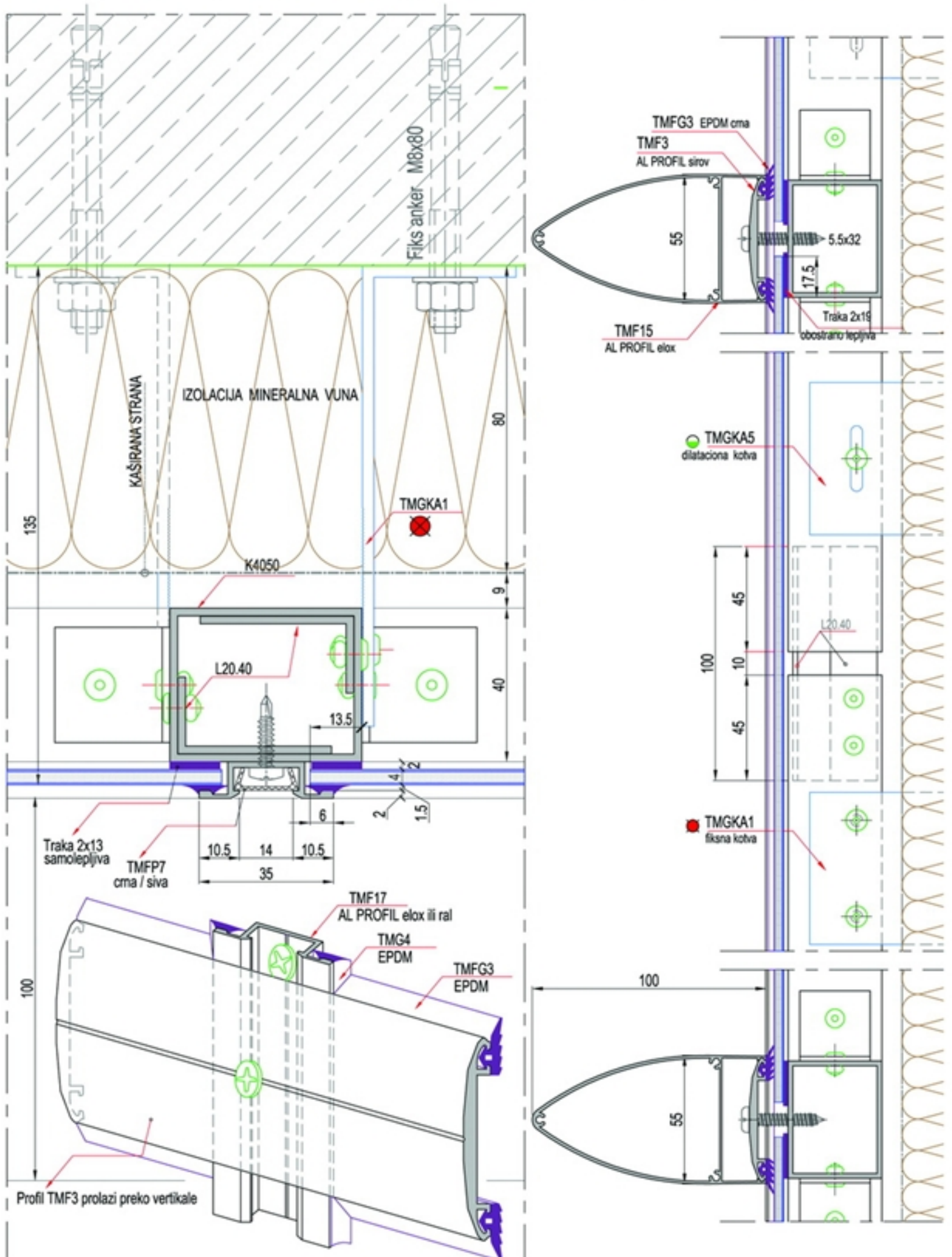



### Pokrivni profil TMF17 / Joint profile TMF17

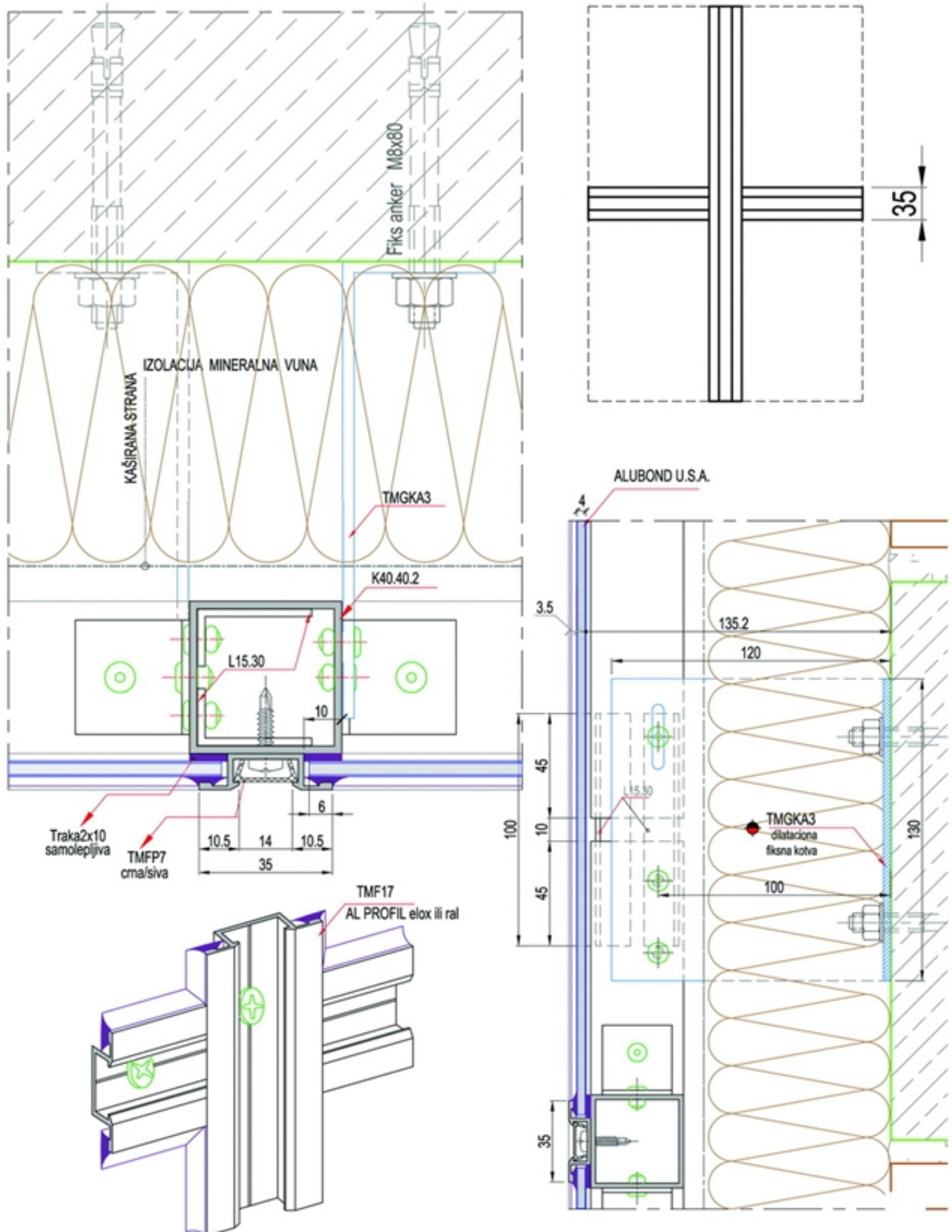



## Pokrivni profil TM40 / Joint profile TM40

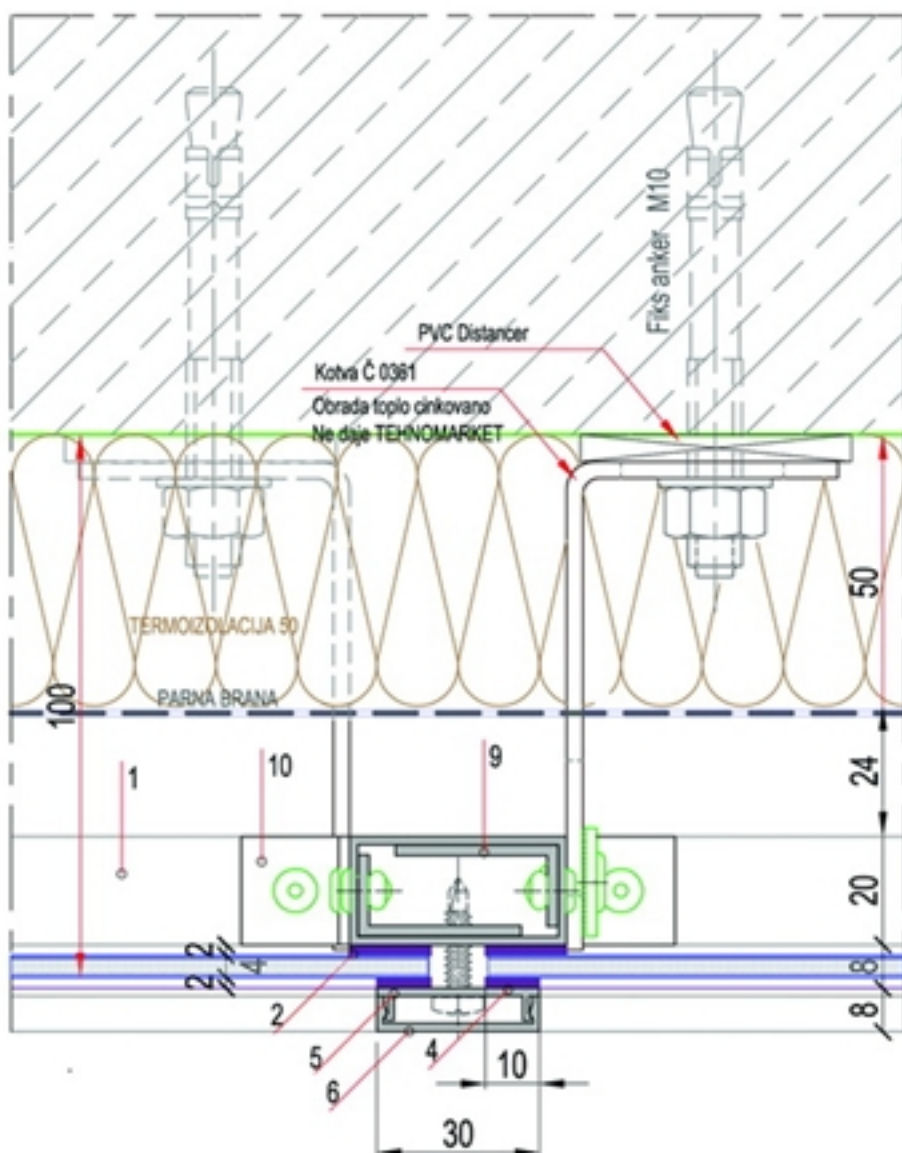

- 1 Al kutija K20.40.1,5 /sirov materijal
- 2 Protivklizna ob. samolepljiva traka 2x15
- 3 Obloga 4mm :Alubond USA
- 4 Protivklizna ob.samolepljiva traka 2x10
- 5 Al pritisni profil TM39/ elox ili Ral
- 6 Al pokrivni profil TM40/ elox ili Ral
- 7 Pop zakivak
- 8 Podloška
- 9 Al raznokraki profil L15.30.2... l= 80
- 10 Al profil L 20.20.2 za fiksiranje horizontala

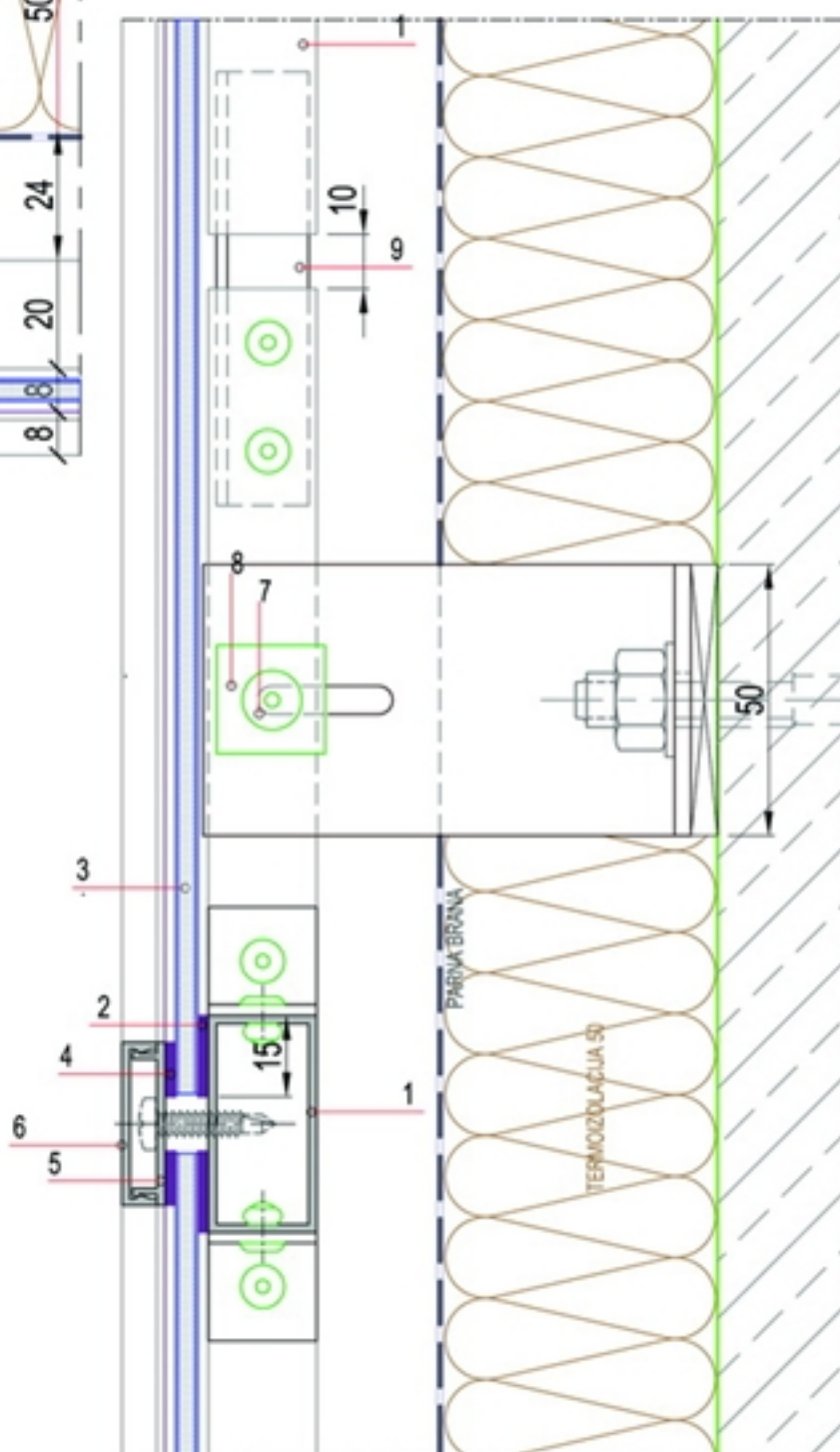

Tehnički opis podkonstrukcije za nošenje ventilirajuće fasade sa oblogom od aluminijumskih kompozitnih panela

Tip panela : Alubond U.S.A., debljine 4 mm ,u boji prema izboru projektanta  
Sistem: Tehnomarket BOX (KUTIJA)

Sistem podkonstrukcije za nošenje fasade sastoji se od alum. W profila TMAB1. On se, prema projektu fasade, na zgradu postavlja samo u vertikalnom rasteru. Za vezu između vertikale i zgrade koriste se fiksne i pridržavajuće aluminijumske kotve-ankeri (Tehnomarket nema u ponudi čelične ankere ) .

Za vešanje panela po vertikali predviđen je art.TMABA2 koji se pozicionira klizanjem po W profilu. Alum. profilisan komad l=50mm sa gumom (TMG6) i imbus zavrtnjem M6x10 čini sklop za vešanje panela: art. TMABA2 .

Paneli se kroje na razvijene širine i visine, sa širinom pera potrebnog za njihovo kačenje. U uglovima panela ,savijenog u tepsiju-kasetu, pop nitnama se pričvršćuju alum. kutijice K20.20, dužine 60mm

Art. TMABA2 prihvata uglove dve susedne kasete, između kojih se formiraju fugne širine 10-16 mm.

Tehnomarket

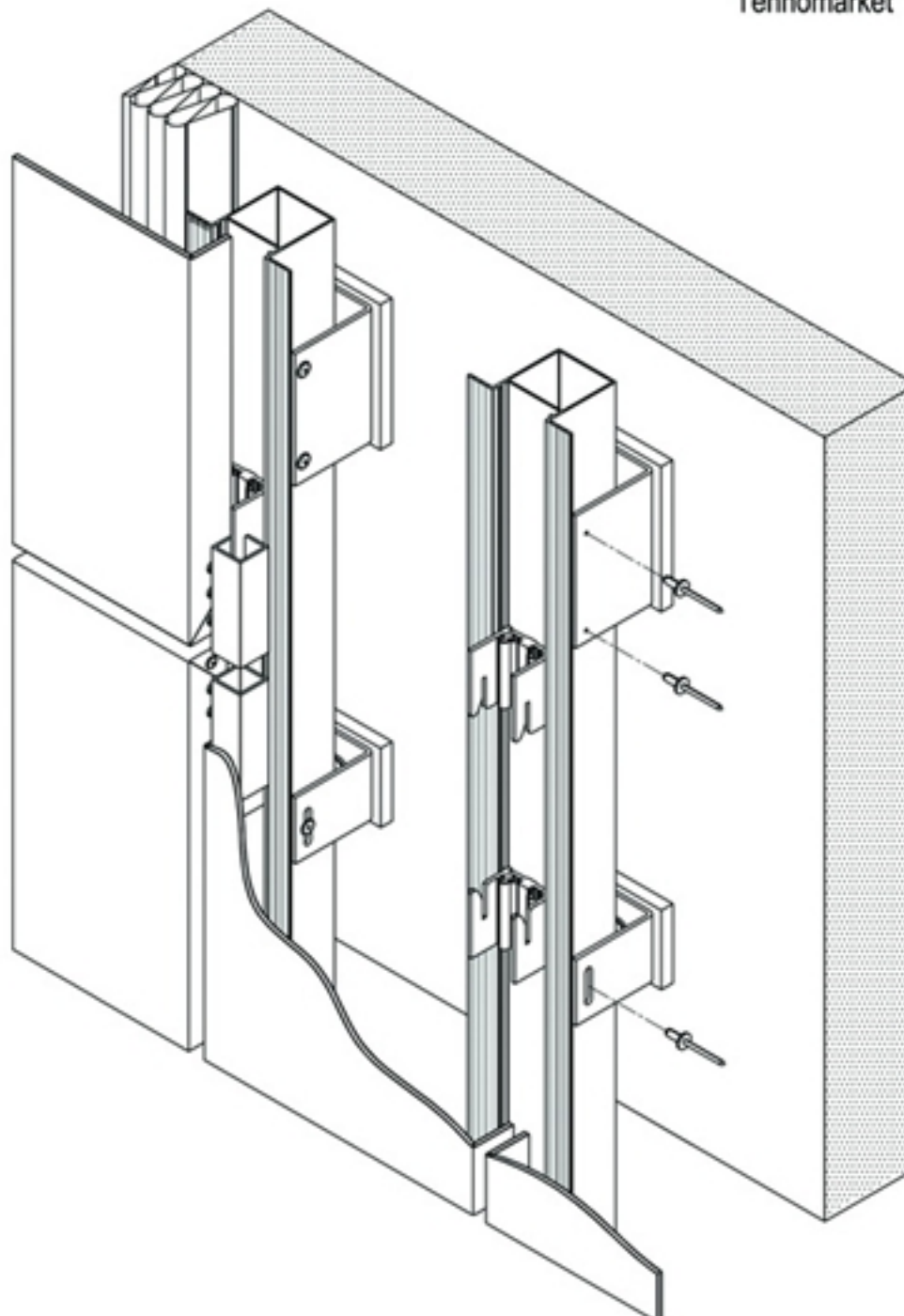



### Vertikalni presek / Vertical section

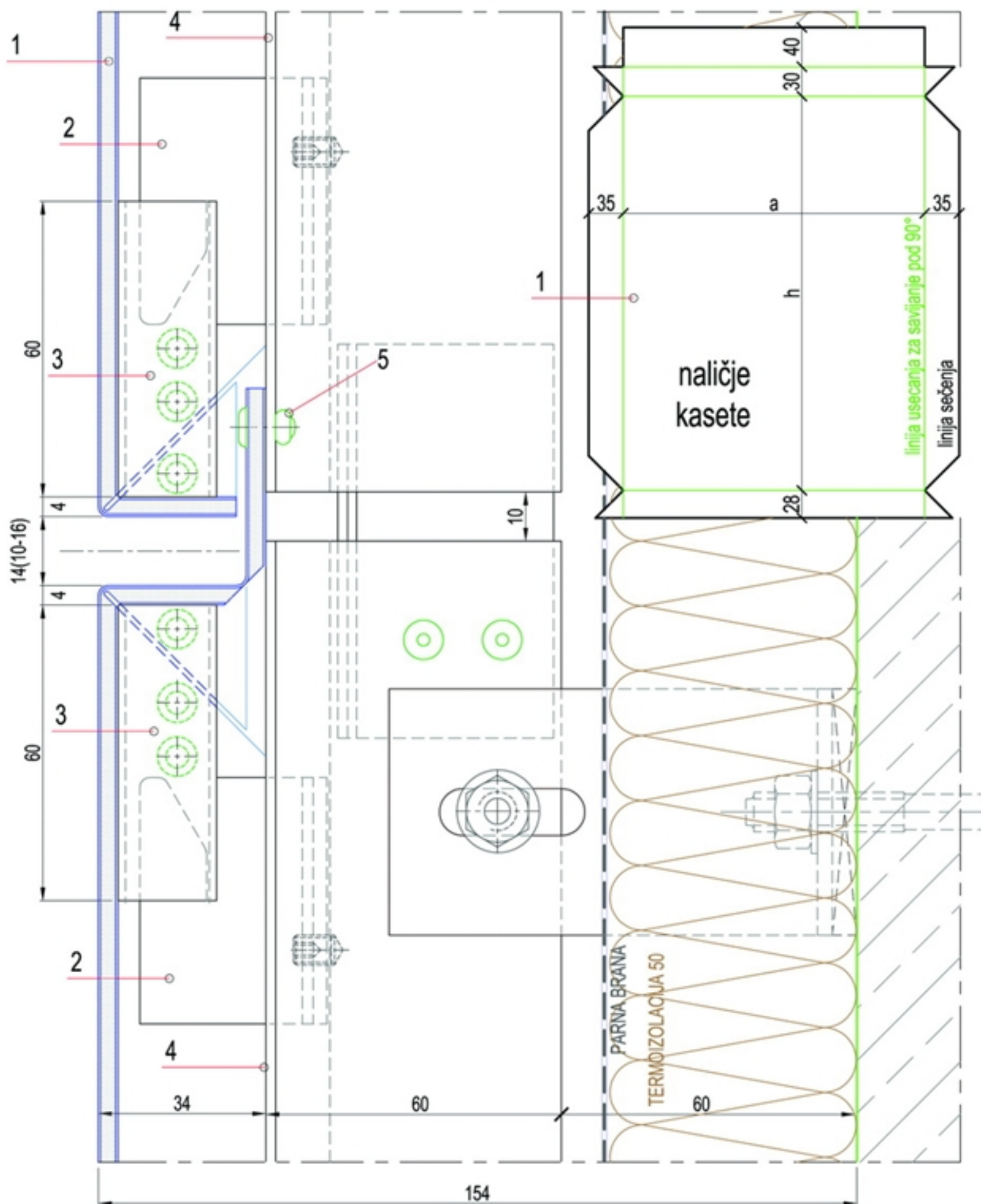



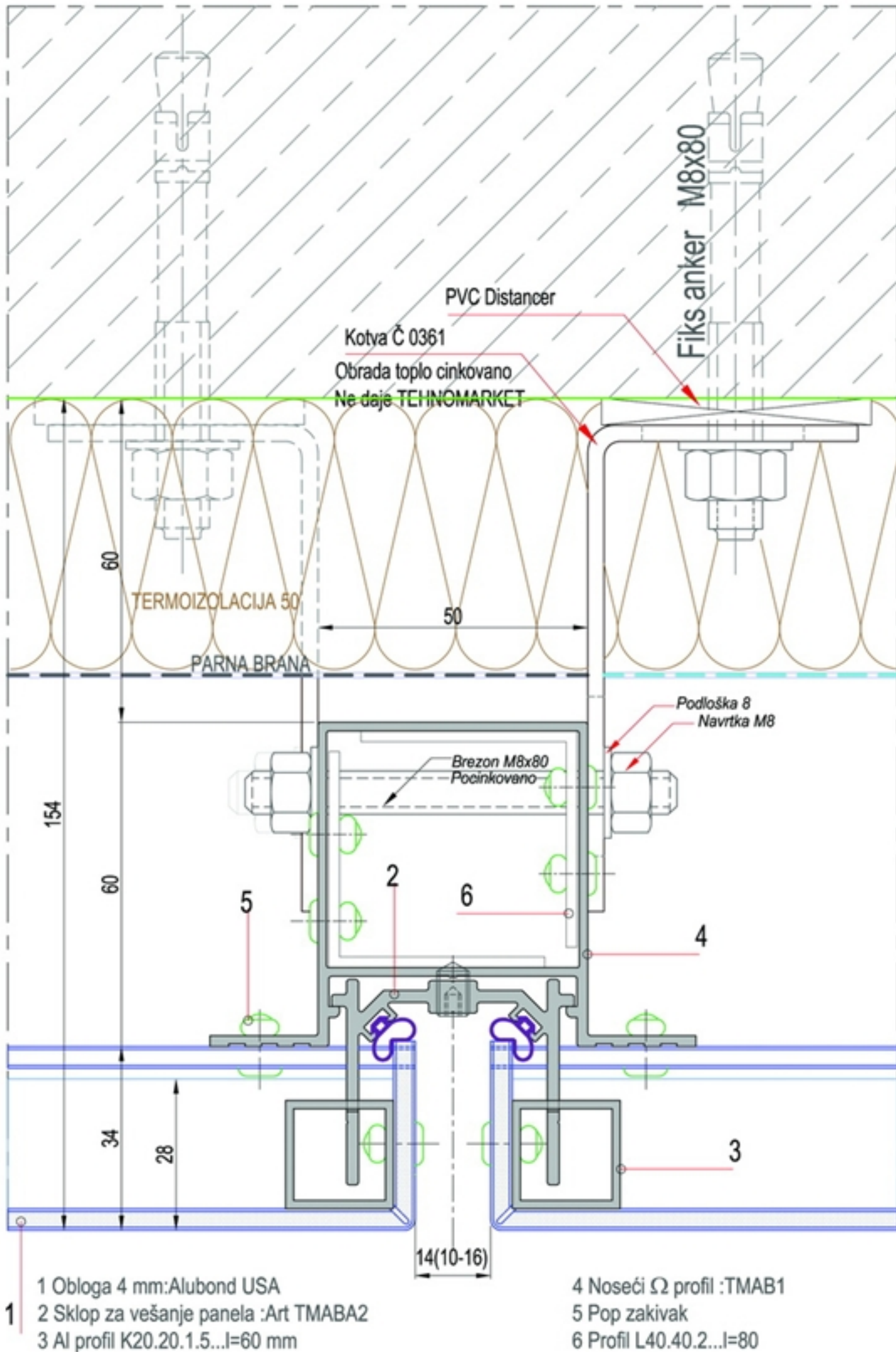

Tehnički opis podkonstrukcije za nošenje ventilirajuće fasade sa oblogom od aluminijskih kompozitnih panela

Tip panela : Alubond U.S.A., debljine 4 mm ,u boji prema izboru projektanta  
Sistem: Tehnomarket SLIDER (KLIZAČ)

Sistem podkonstrukcije za nošenje fasade sastoji se od alum. W profila TMAB1. On se, prema projektu fasade, na zgradu postavlja samo u vertikalnom rasteru. Za vezu između vertikale i zgrade koriste se fiksne i pridržavajuće alum. kotve-ankeri. ( Tehnomarket nema u ponudi čelične ankere)  
Za vešanje panela po vertikali predviđen je art. TMABA1 koji se pozicionira klizanjem po W profilu. Alum. profilisan komad l=50mm sa provučenom alum., pertlovanom cevčicom f 8mm, gumom (TMG6) i imbus zavrtnjem M6x10 čini sklop za vešanje panela: art. TMABA1 .  
Paneli se kroje na razvijene širine i visine, u njih ulaze dimenzije pera potrebne za njihovo kačenje. Na pera po visini panela definisana su isecanja dva žleba , u sistemu kačenja predviđena za prolaz cevčice.  
Savijeni u tepsije-kasete paneli se kače po fasadi, od dole na gore.  
Art.TMABA1 prihvata dve susedne kasete , pri čemu se formiraju fugne š 10-16mm.

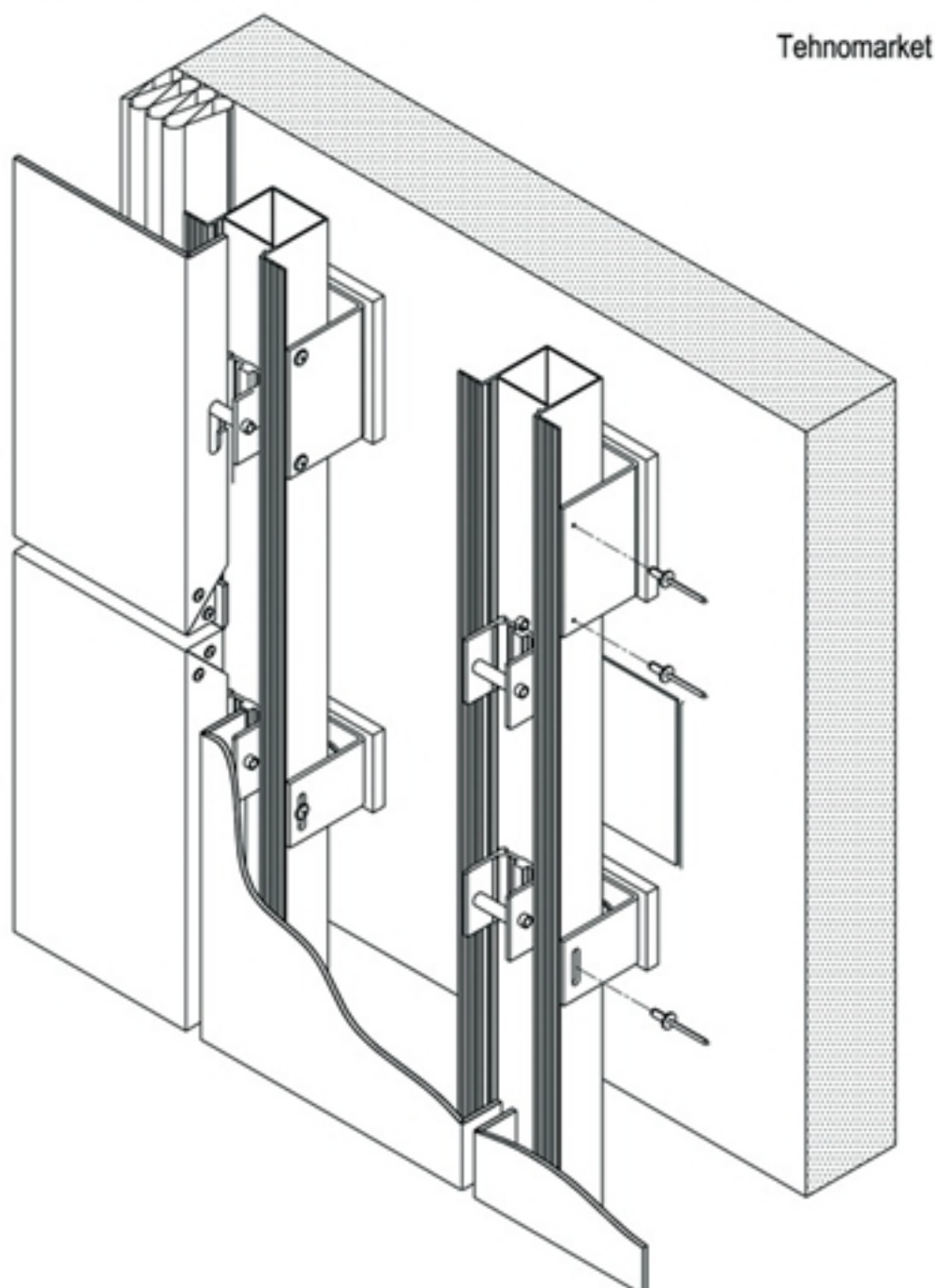



### Vertikalni presek / Vertical section

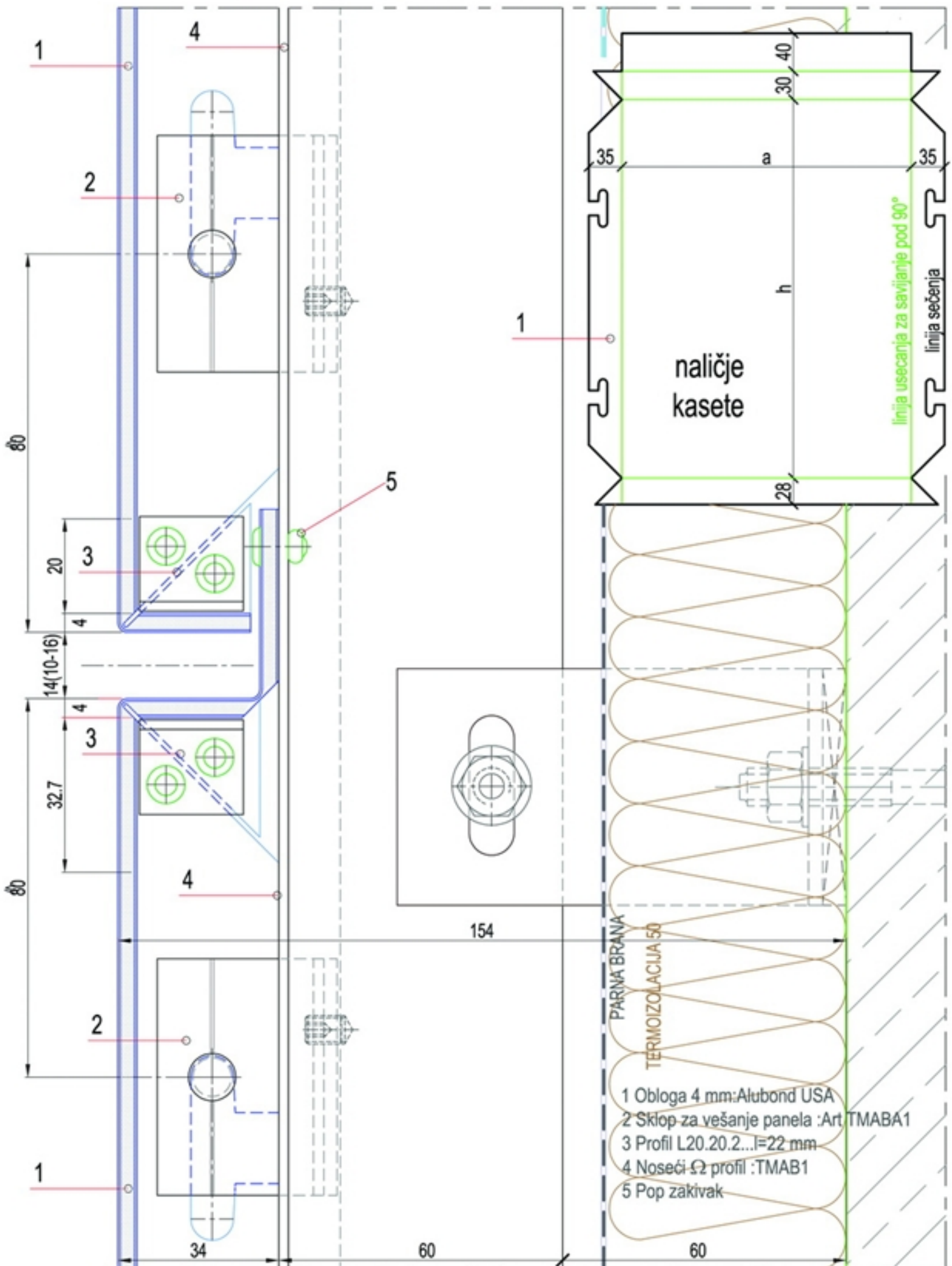



### Horizontalni presek / Horizontal section

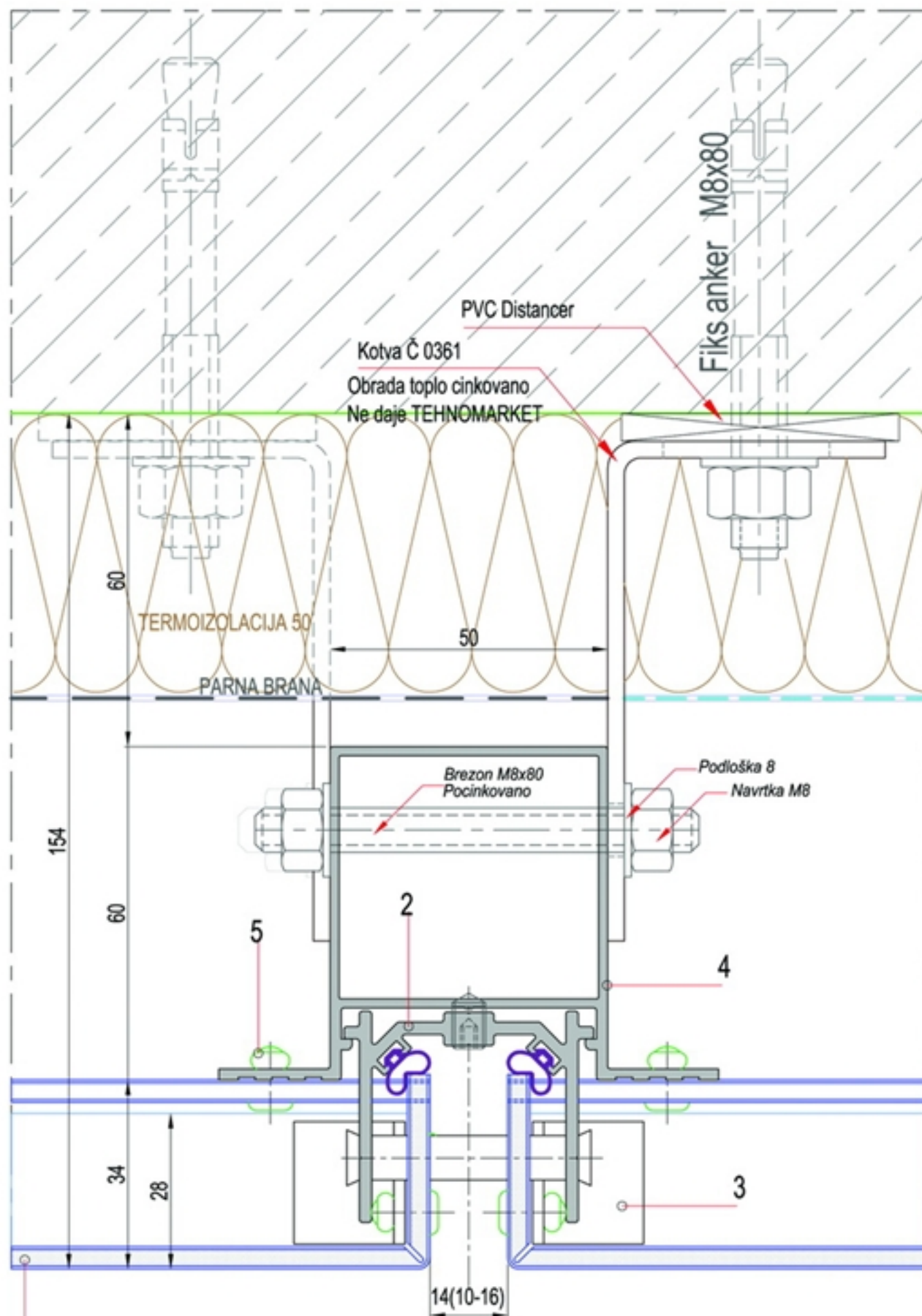

1

1 Obloga 4 mm: Alubond USA

2 Sklop za vešanje panela : Art TMABA1

3 Profil L20.20.2...l=22 mm

4 Noseći Ω profil : TMAB1

5 Pop zakivak

Tehnički opis podkonstrukcije za nošenje ventilirajuće fasade sa oblogom od aluminijumskih kompozitnih panela

Tip panela : Alubond U.S.A., debljine 4 mm ,u boji prema izboru projektanta  
Sistem: Tehnomarket BOLT

Podkonstrukcija za nošenje fasade izrađuje se od alum. profila U50.50 On se, prema projektu fasade, na zgradu postavlja samo u vertikalnom rasteru. Za vezu između vertikale i zgrade koriste se fiksne i pridržavajuće aluminijumske kotve-ankeri (Tehnomarket nema u ponudi čelične ankere) . Prema definisanom horizontalnom rasteru fasade, na vertikalama se razmeravanjem definišu tačke kačenja. Na nosačima U5050 izbuše se rupe za prolaz alum. cevčica f 8x1( l=60) ,o koje se kače paneli. Paneli se kroje na razvijene širine i visine, sa širinom pera potrebnog za njihovo kačenje.

Tehnomarket

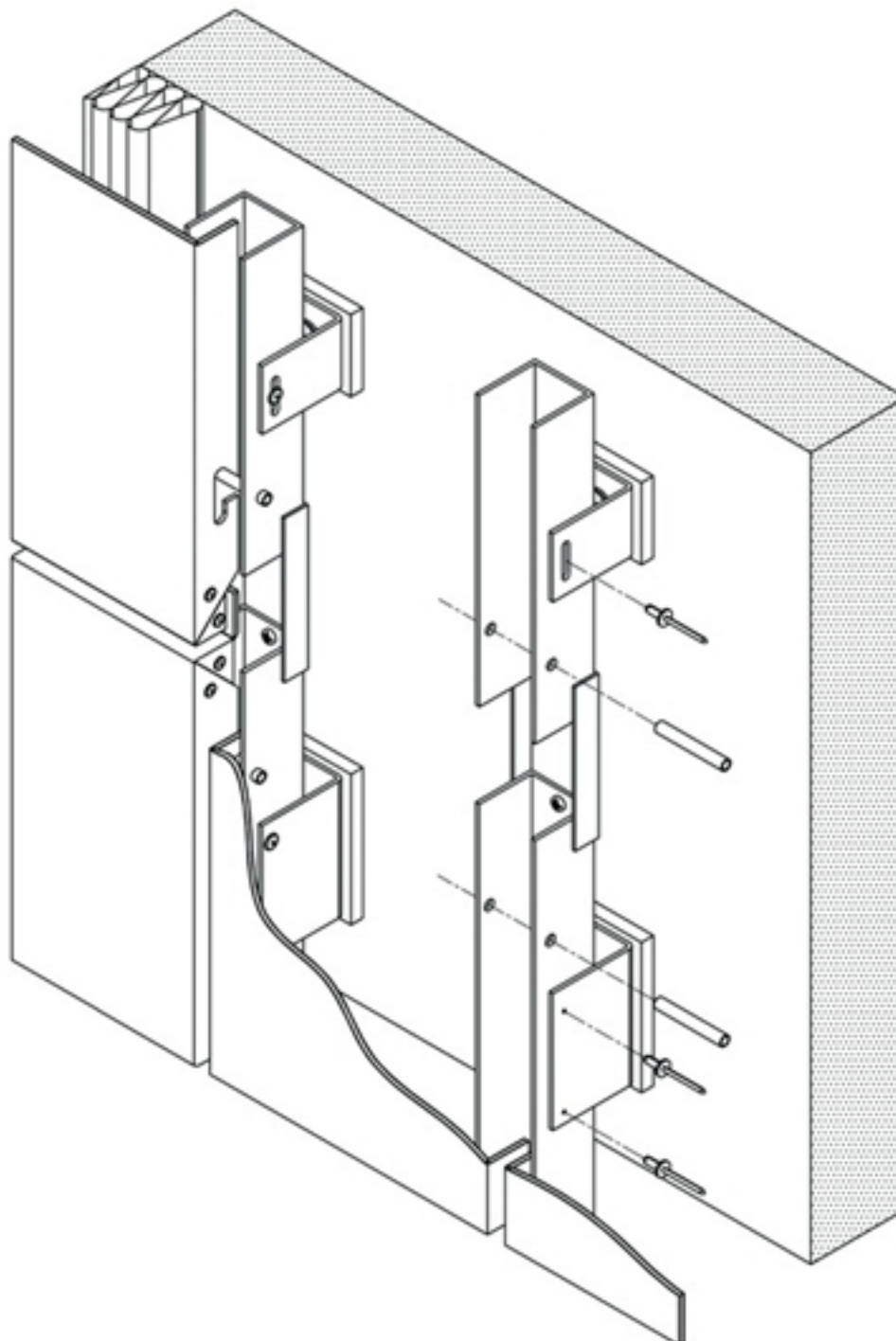

### Vertikalni presek / Vertical section

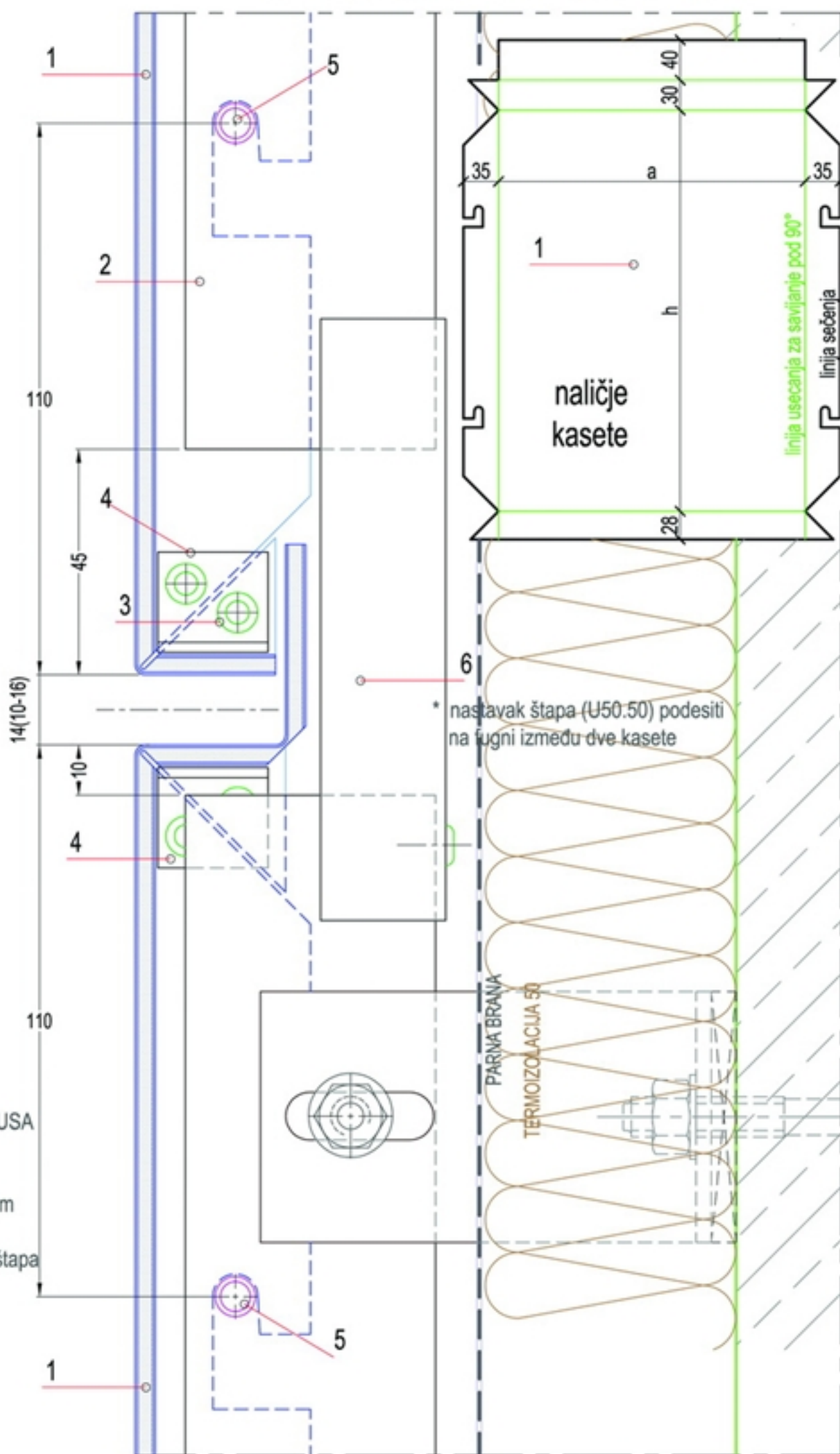

- 1 Obloga 4 mm: Alubond USA
- 2 Noseći profil U5050
- 3 Pop zakivak
- 4 Profil L20.20.2...l=22 mm
- 5 Al cevčica  $\phi$  8x1
- 6 L25.25 na nastavcima štapa



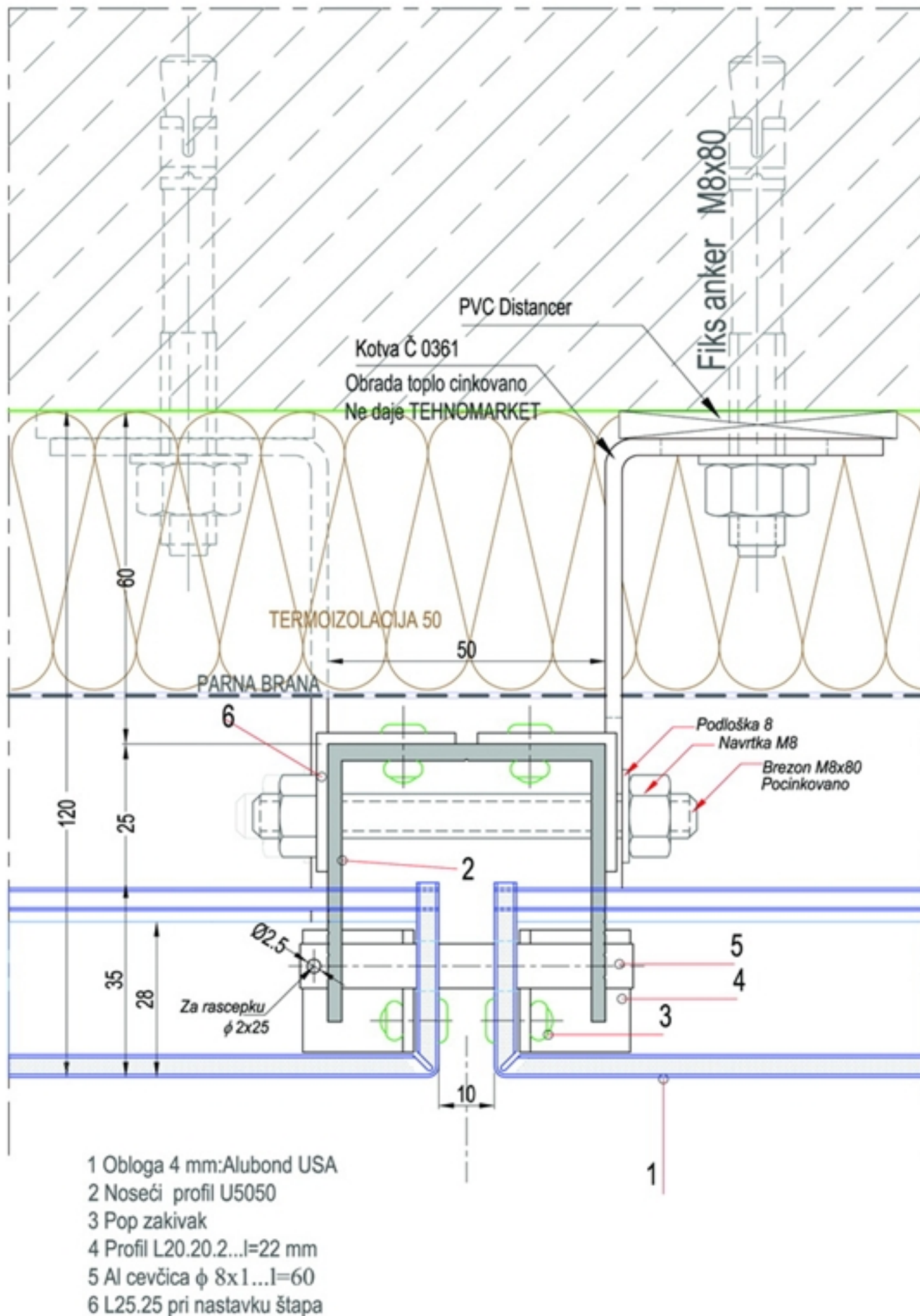

Tehnički opis podkonstrukcije za nošenje ventilirajuće fasade sa oblogom od aluminijumskih kompozitnih panela

Tip panela : Alubond U.S.A., debljine 4 mm ,u boji prema izboru projektanta  
Sistem: Tehnomarket GASKET (ZAPTIVKA)

Sistem pogodan za oblaganje panelom čeličnih profila, stubova, parapeta , plafona, fasada. Podkonstrukcije za nošenje panela mogu da se rade od alum. kutijastih profila različitih dimenzija: K20.40, K40.40, K40.50, K40.60 ili U50.50 Pogodna je za fasade gde se traže veliki rasteri između vertikala, moguće je uvesti podkonstrukciju i po horizontali za slučaj kada je predviđena horizontalna podela panela. Za vezu između vertikala i zgrade koriste se fiksne i pridržavajuće aluminijumske kotve-ankeri (Tehnomarket nema u ponudi čelične ankere).

Paneli se kroje na razvijene širine i visine, u njih ulaze dimenzije pera potrebne za njihovo kačenje. Fiksiranje kaseta vrši se pomoću L profila koji se po dužem kraku pop nitnom vezuje za pero panela ,dok se vijkom kroz kraći krak direktno fiksira za podkonstrukciju. Odabirom L profila: L20.20, L20.40, L15.30 definiše se dubina fugne, dok je širina fugne uvek ista 10-12 mm. Za popunjavanje fugni koriste se profilisane EPDM zaptivke, kraće su 13mm (TMABG2), duže 19mm (TMABG1).

Tehnomarket

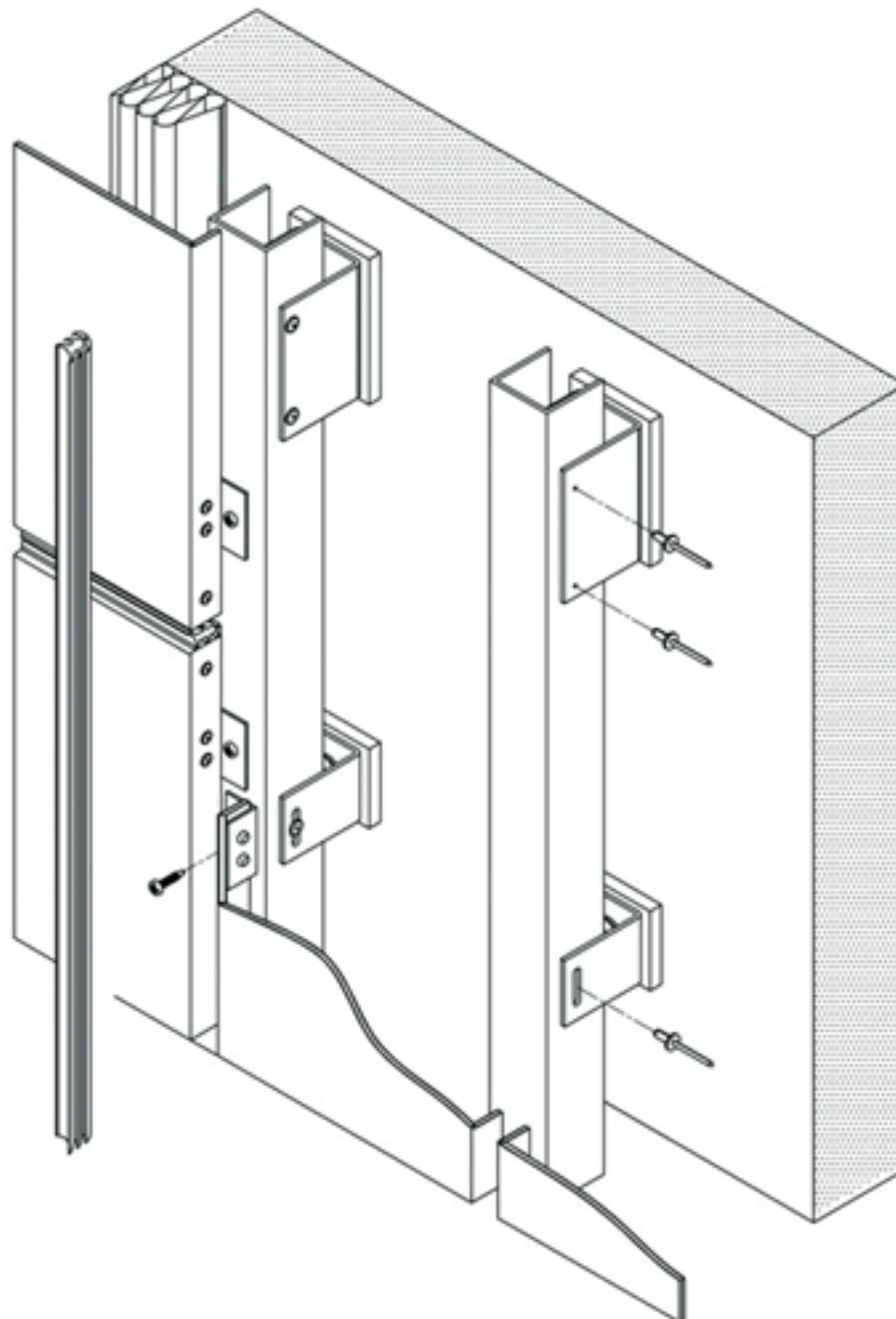







### Horizontalni presek 1 / Horizontal section 1

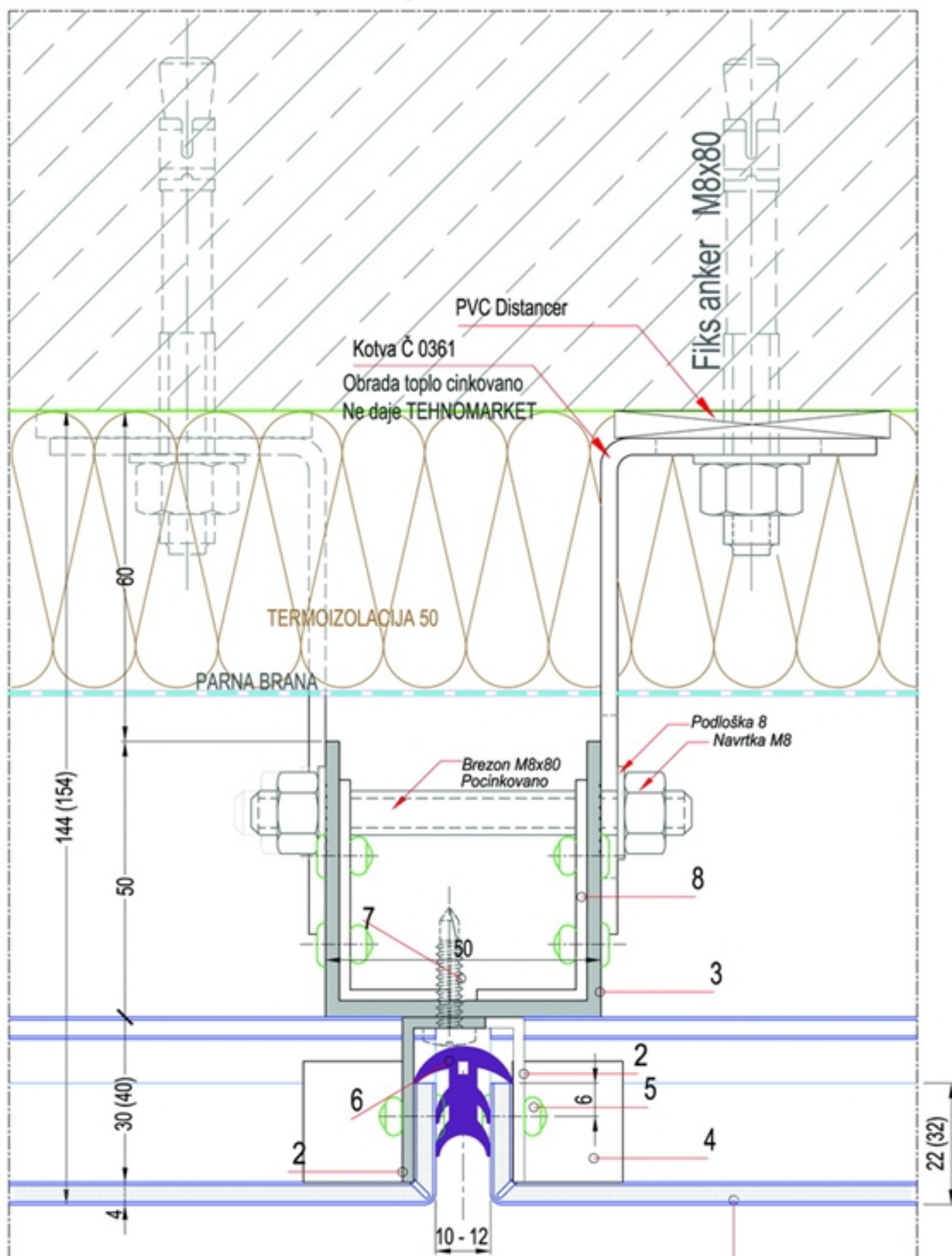

- 1 Obloga 4 mm:Alubond USA
- 2 Za kačenje panela :L2.15.30...l=90  
( L2.20.40 )
- 3 Noseći profil U505
- 4 Ugao L2.20.20...l=22

- 5 Pop zakivak
- 6 Pvc zaptivka TMABG1
- 7 Vijak 4.8x22
- 8 L 20.40 za podešavanje vertikala na dilataciji

- 1 Obloga 4 mm: Alubond USA
- 2 Za kačenje panela : L2.15.30...l < 90  
( L2.20.40 )
- 3 Noseći profil K2040
- 4 Ugao L2.20.20...l=22
- 5 Pop zakivak
- 6 Pvc zaptivka TMABG1
- 7 Vijak 4.8x22

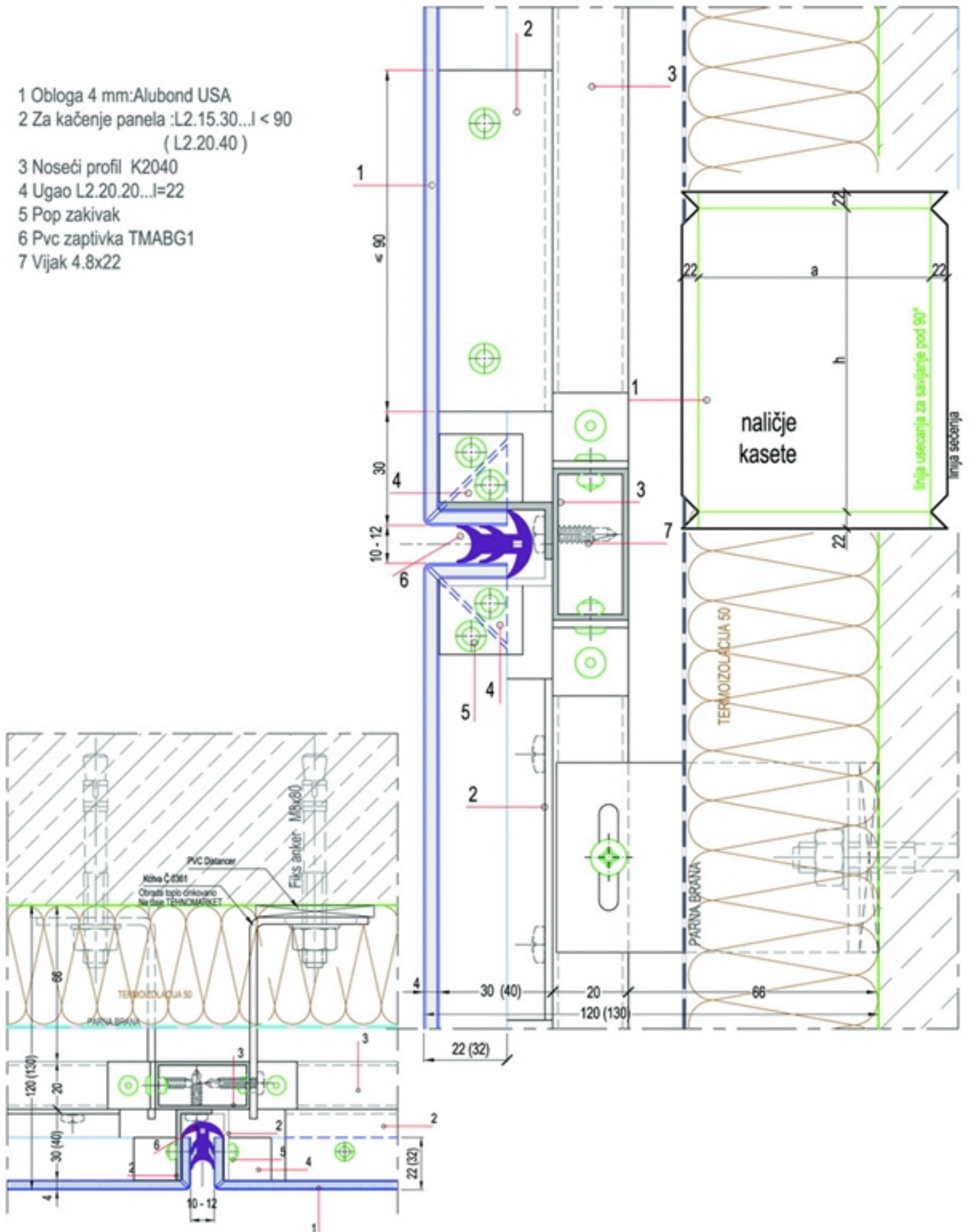



### Horizontalni presek 1 / Horizontal section 1

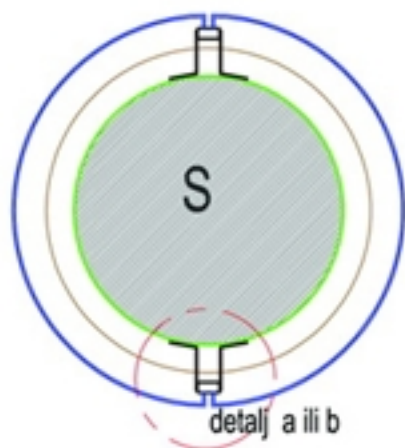

- 1 Obloga 4 mm: Alubond USA
- 2 Noseći profil K2040
- 3 Vijak 4.8x22
- 4 Za kačenje panela : L20.20.. I-90
- 5 Sundjer guma 10x10
- 6 Silikon
- 7 K12x18 (Al)

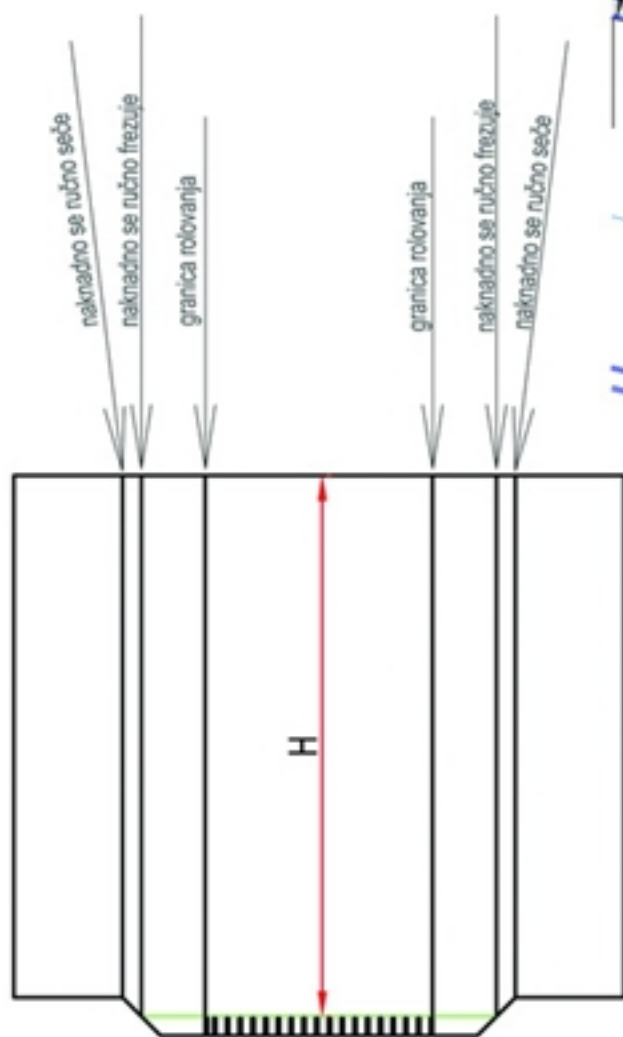
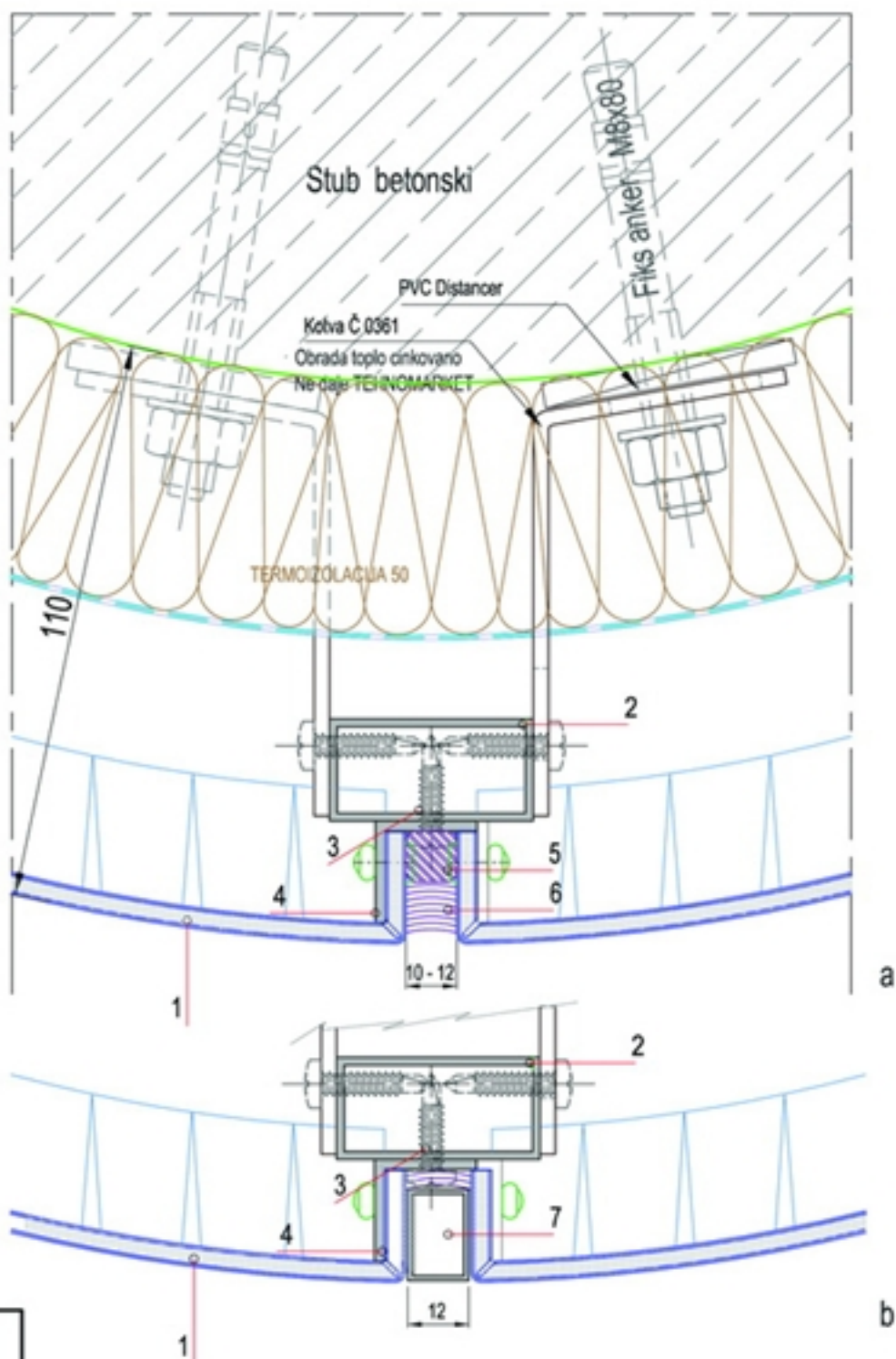

panel stuba pre rolovanja  
 \* U Tehnomarketu se ne vrši rolovanje panela

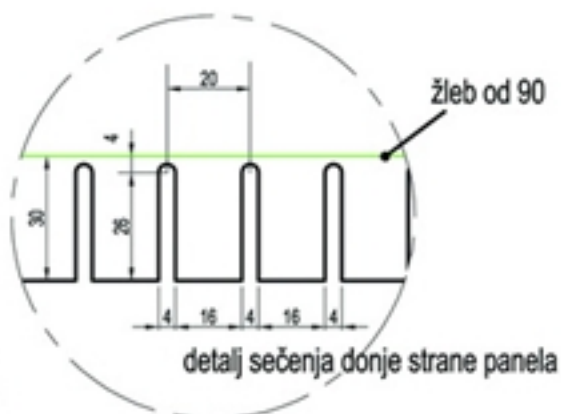



Tehnički opis podkonstrukcije za nošenje ventilirajuće fasade sa oblogom od aluminijumskih kompozitnih panela

Tip panela : Alubond U.S.A., debljine 4 mm ,u boji prema izboru projektanta  
Sistem: Tehnomarket RIVET ( NITNA)

Sistem podkonstrukcije za nošenje fasade sastoji se od alum. W profila TMAB1. On se, prema projektu fasade, na zgradu postavlja samo u vertikalnom rasteru. Za vezu između vertikale i zgrade koriste se fiksne i pridržavajuće aluminijumske kotve-ankeri (Tehnomarket nema u ponudi čelične ankere). Paneli se kroje na ugradnu meru kao ravna ploča. Tako isporučene ploče se za potkonstrukciju direktno fiksiraju pop nitnama, koje ostaju vidljive na fasadi. Širinu fugni bira projektant ,ona može da se podesava od 10-40mm.

Tehnomarket

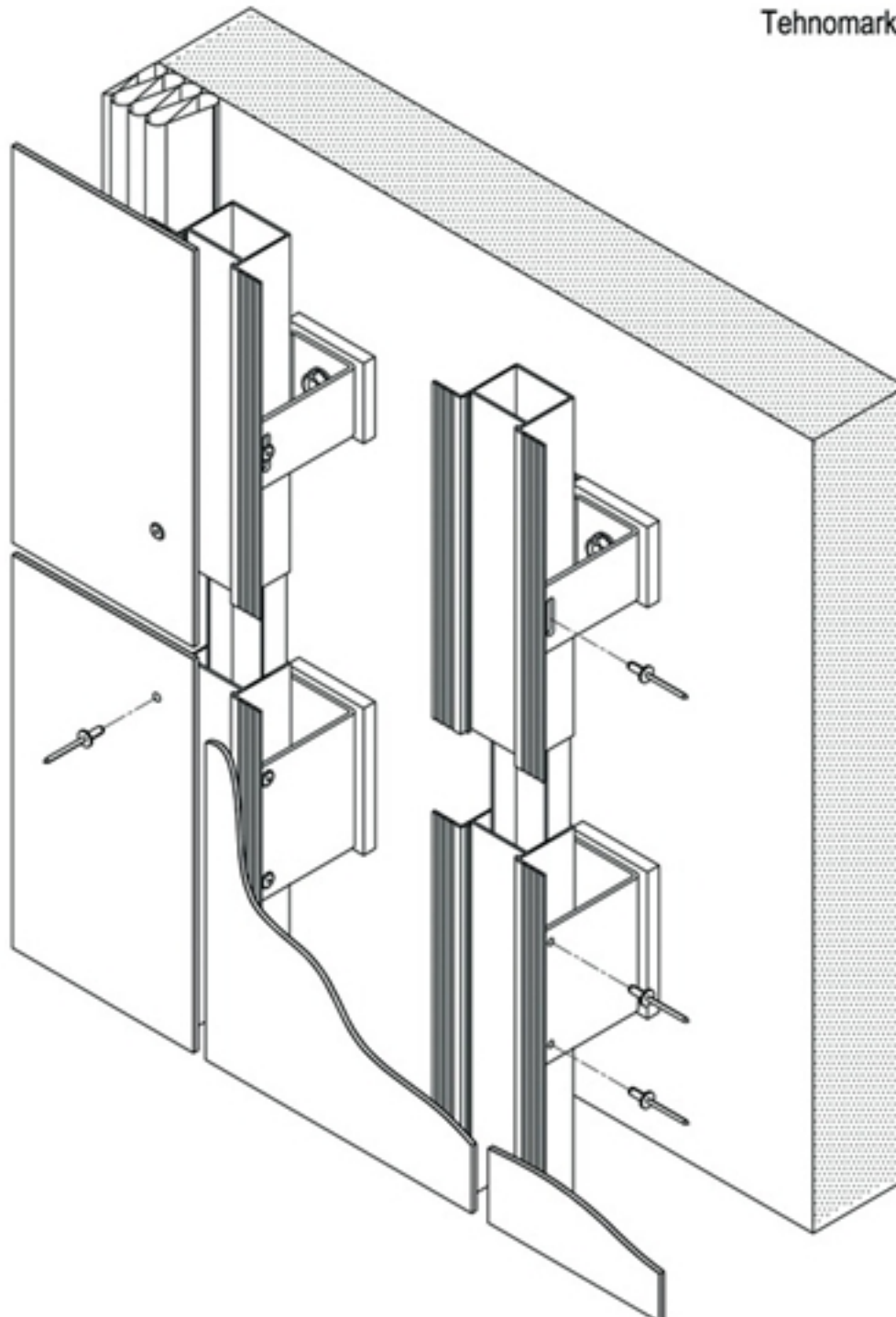

### Horizontalni presek / Horizontal section

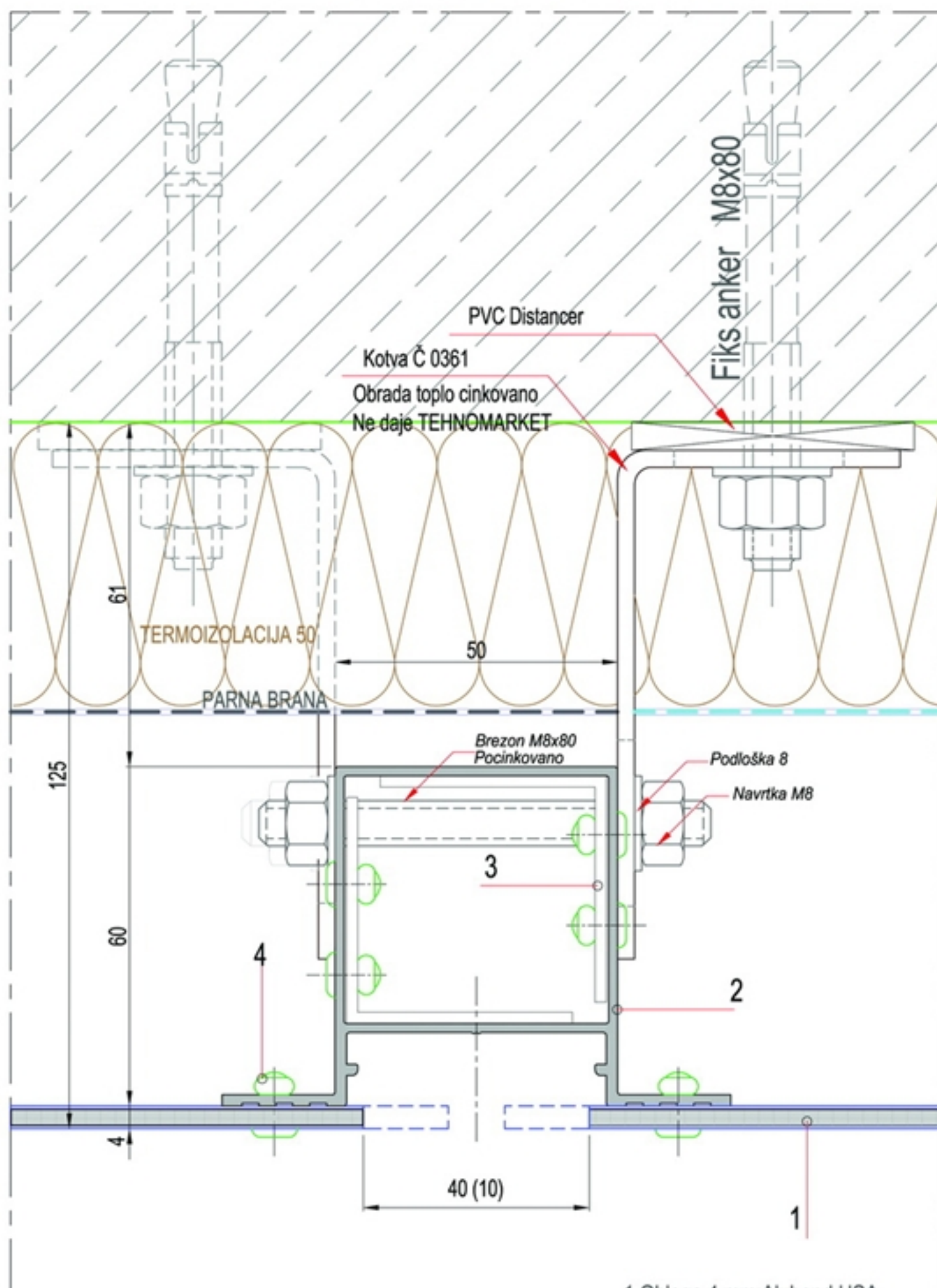

- 1 Obloga 4 mm: Alubond USA
- 2 Noseći  $\Omega$  profil : TMAB1
- 3 Profil L40.40 za podešavanje vertikala na dilataciji
- 4 Pop nitna



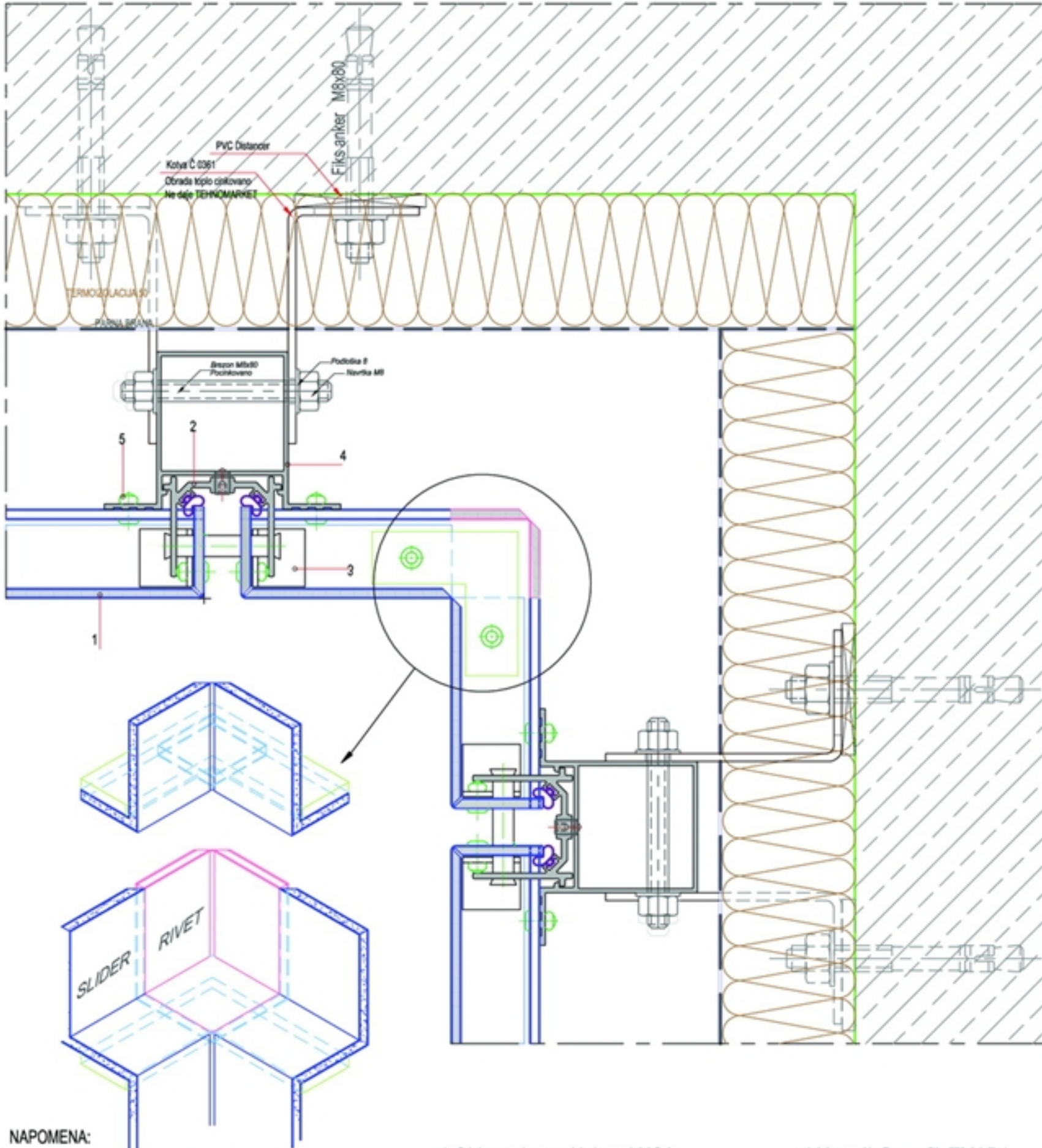
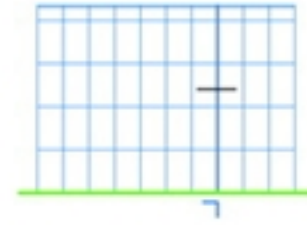

NAPOMENA:

Prikaz kasete iz dva sistema Rivet i Slider

- 1 Obloga 4 mm:Alubond USA
- 2 Sklop za vešanje panela :Art TMABA1
- 3 Profil L20.20.2...l=22 mm

- 4 Noseći  $\Omega$  profil :TMAB1
- 5 Pop zakivak



### Vertikalni presek / Vertical section

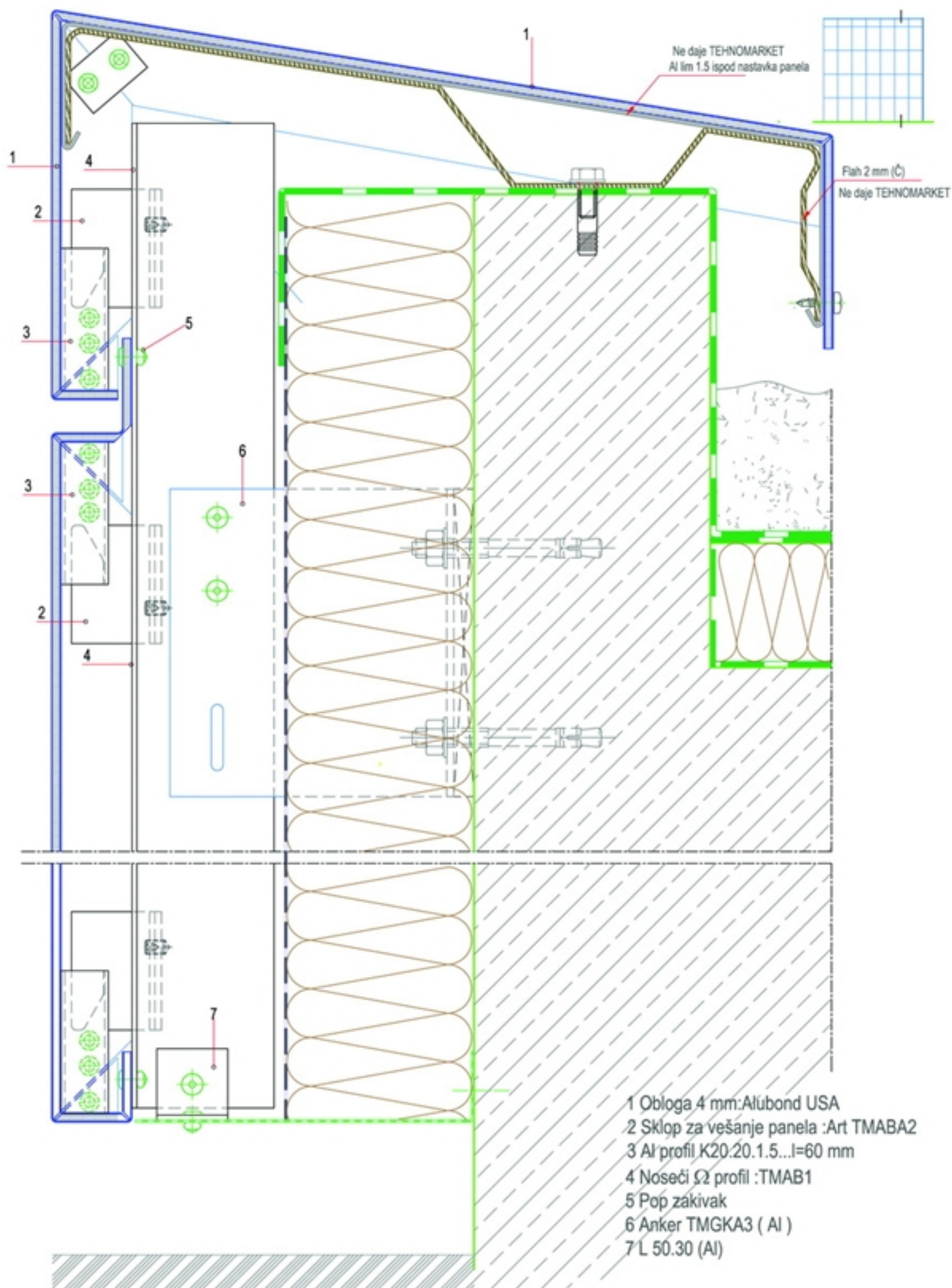

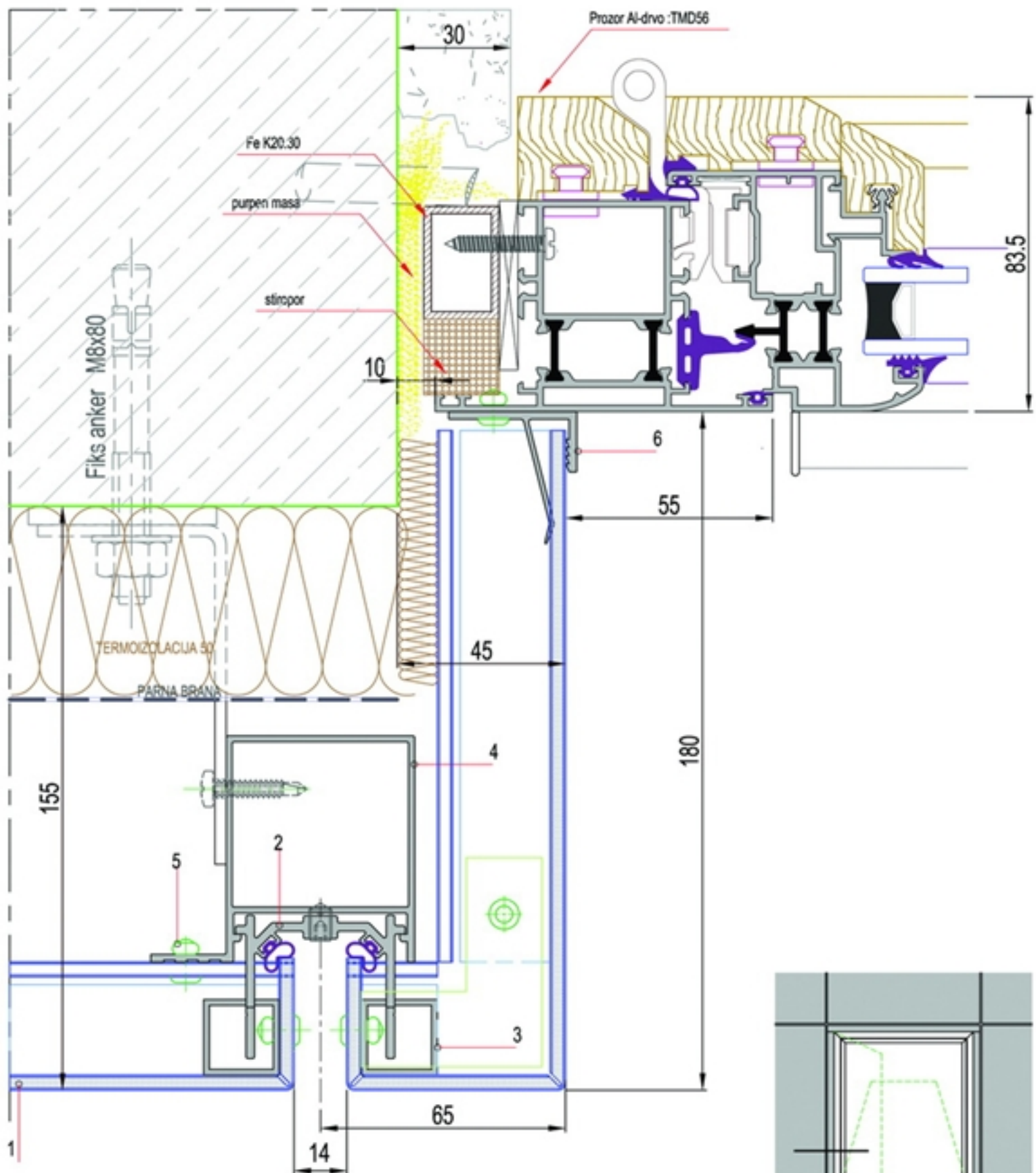

- 1 Obloga 4 mm:Alubond USA
- 2 Sklop za vešanje panela :Art TMABA2
- 3 Al profil K20.20.1.5...l=60 mm
- 4 Noseći Ω profil :TMAB1 / Frezovan
- 5 Pop zakivak
- 6 Al profil : TMAB5 (štipaljka)

